

jura®



Gebruiksaanwijzing GIGA X8c Professional



Originele gebruiksaanwijzing

Lees de gebruiksaanwijzing voordat u het apparaat gebruikt.



Uw GIGA X8c Professional

Bedieningselementen	4
Belangrijke aanwijzingen	6
Eigenlijk gebruik	6
Voor uw veiligheid	6
1 Voorbereiden en in gebruik nemen	11
JURA op internet.....	11
Voorwaarden voor de eerste inbedrijfstelling.....	11
Apparaat plaatsen	11
Bonereservoir vullen	12
Eerste inbedrijfstelling.....	12
Instellingen door de servicemonteur van JURA.....	16
Waterhardheid bepalen	16
Melk aansluiten	17
2 Bereiding	18
Koffie, latte macchiato en co. – mogelijkheden voor de bereiding	18
Bereiding met één druk op de knop.....	19
Bereiding via de productcarrousel	20
Speed-koffiespecialiteiten.....	20
Gemalen koffie.....	21
Hoeveelheden permanent aan de grootte van de kopjes aanpassen	22
Molenkeuze activeren	23
Heet water	24
3 Dagelijks gebruik	25
Inschakelen.....	25
Dagelijks onderhoud	25
Uitschakelen	26
4 Permanente instellingen in de programmeerstand	27
Mogelijke instellingen in de programmeerstand.....	27
Productinstellingen.....	28
Productinstellingen aanpassen.....	29
Naam van producten wijzigen.....	31
Producten opslaan.....	32
Maalgraad instellen.....	33
Onderhoudsinstellingen	33
Waterhardheid instellen.....	35
Energie Spaar Modus	35
Tijd en datum	36
Timer	37
Automatisch uitschakelen	38
Eenheden.....	39
Instellingen resetten naar fabrieksinstelling.....	39
Taal.....	40
Display-instellingen	41
Achtergrond	41
Informatie opvragen.....	42



5	Onderhoud	43
	Koffiesysteem spoelen	43
	Melksysteem spoelen	44
	Melksysteem reinigen	44
	Combi-uitloop demonteren en spoelen	45
	Filter vervangen	48
	Apparaat reinigen	48
	Apparaat ontkalken	49
	Bonenreservoir reinigen	52
6	Meldingen op de display	53
7	Storingen verhelpen	55
8	Transport en milieuvriendelijke afvoer	57
	Transport / systeem legen	57
	Afvoer	57
9	Technische gegevens	58
10	Index	59
11	JURA contacten / juridische informatie	64

Beschrijving van de symbolen

Waarschuwingen

 WAARSCHUWING	Neem altijd de informatie in acht die met VOORZICHTIG of
 VOORZICHTIG	WAARSCHUWING met waarschuwingspictogram gemarkeerd is. Het signaalwoord WAARSCHUWING wijst u op mogelijk gevaar voor ernstige verwondingen, het signaalwoord VOORZICHTIG wijst u op mogelijk gevaar voor lichte verwondingen.
VOORZICHTIG	VOORZICHTIG duidt op een situatie die tot een beschadiging van het apparaat kan leiden.

Gebruikte symbolen

	Verzoek tot actie. Hier wordt u verzocht een handeling uit te voeren.
	Aanwijzingen en tips om het gebruik van de GIGA nog makkelijker te maken.
	Display

Bedieningselementen

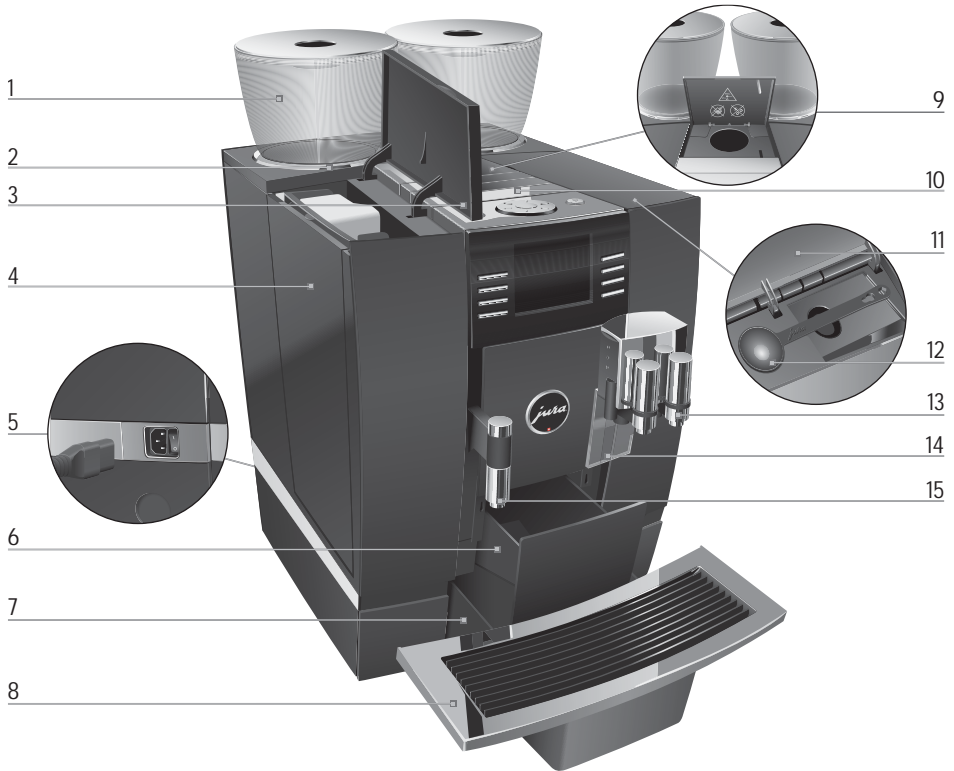

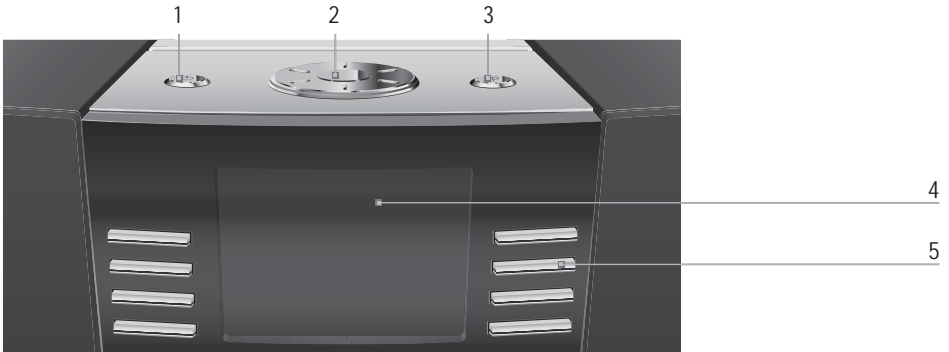

- 1 Bonenreservoir met aroma-beschermdeksel
- 2 Statusweergave bonenreservoir
- 3 Afdekking waterreservoir
- 4 Waterreservoir
- 5 Netschakelaar en insteekbaar netsnoer (achterzijde van het apparaat)
- 6 Koffieresidubak
- 7 Restwaterbak
- 8 Kopjesplateau

- 9 Vultrechter voor gemalen koffie
- 10 Ventilatielamellen (Venti Ports)
- 11 Afdekking accessoirevak
- 12 Maatschepje voor gemalen koffie
- 13 In hoogte en breedte verstelbare combi-uitloop
- 14 Spatbescherming
- 15 In hoogte verstelbare heetwateruitloop



Bovenzijde van het apparaat

- 1  Toets Aan/Uit
- 2  Rotary Switch
- 3  P-toets (programmering)

Front

- 4 Display
- 5 Variabele toetsen (functie van de toetsen afhankelijk van de desbetreffende weergave op de display)

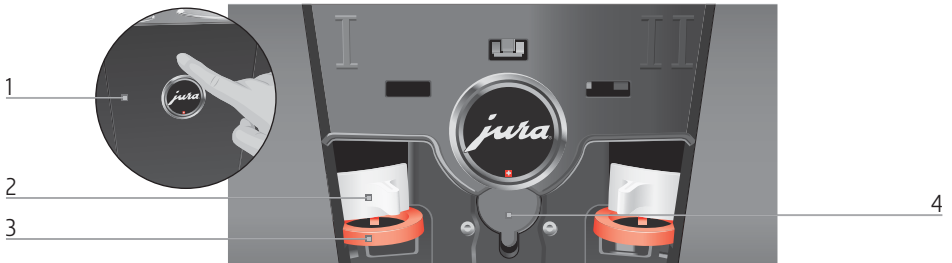

Achterzijde van het apparaat

- 1 Serviceafdekking (openen met vingerdruk)
- 2 Vergrendeling
- 3 Schuif
- 4 Service interface (onder afdekking)

Belangrijke aanwijzingen

Eigenlijk gebruik

Dit apparaat is bestemd voor gebruik door vakkundig of geschoold personeel in winkels, in de lichte industrie alsmede in agrarische bedrijven, of voor commercieel gebruik door leken. Het is bedoeld voor de koffiebereiding en het opwarmen van melk en water. Ieder ander gebruik wordt beschouwd als oneigenlijk gebruik. JURA Elektroapparate AG kan niet aansprakelijk worden gesteld voor de gevolgen van oneigenlijk gebruik.

Lees deze gebruiksaanwijzing vóór gebruik van het apparaat volledig door en neem de aanwijzingen in acht. De garantie vervalt bij beschadigingen of gebreken die resulteren uit het niet in acht nemen van de gebruiksaanwijzing. Bewaar deze gebruiksaanwijzing in de nabijheid van het apparaat en geef deze door aan volgende gebruikers.

De GIGA mag uitsluitend door geïnstrueerde personen worden gebruikt. Leken moeten tijdens gebruik in de gaten worden gehouden.

Voor uw veiligheid

Lees onderstaande belangrijke veiligheidsaanwijzingen aandachtig door en neem deze in acht.



Zo voorkomt u levensgevaar door een elektrische schok:

- Neem nooit een beschadigd apparaat of een apparaat met een beschadigd netsnoer in gebruik.
- Zijn er tekenen die duiden op beschadigingen, bijvoorbeeld brandlucht, trek dan onmiddellijk de stekker uit het stopcontact en neem contact op met de JURA service.

- Als het netsnoer van dit apparaat beschadigd wordt, moet het direct bij JURA of bij een geautoriseerd JURA servicecenter worden gerepareerd.
- Zorg ervoor dat de GIGA en het netsnoer zich niet in de buurt van hete oppervlakken bevinden.
- Zorg ervoor dat het netsnoer niet wordt afgeklemd of langs scherpe randen schuurt.
- Open en repareer het apparaat nooit zelf. Breng geen wijzigingen aan het apparaat aan die niet in deze gebruiksaanwijzing zijn beschreven. Het apparaat bevat stroomvoerende onderdelen. Na het openen bestaat levensgevaar. Reparaties mogen uitsluitend door geautoriseerde JURA servicecenters met originele onderdelen en accessoires worden uitgevoerd.
- Om het apparaat volledig en veilig van het stroomnet los te koppelen, schakelt u de GIGA eerst met de toets Aan/Uit en vervolgens met de netschakelaar uit. Trek de netstekker vervolgens uit het stopcontact.

Verschroeiingen en verbrandingen aan de uitloopen zijn mogelijk:

- Plaats het apparaat buiten het bereik van kinderen.
- Raak geen hete onderdelen aan. Gebruik de hiervoor bestemde handgrepen.

Een beschadigd apparaat is niet veilig en kan verwondingen en brand veroorzaken. Om schade en mogelijk gevaar voor verwonding en brandgevaar te voorkomen:

- Het apparaat alleen op de netspanning aansluiten zoals weergegeven op het typeplaatje. Het typeplaatje bevindt zich aan de onderzijde van uw GIGA. Overige technische gegevens vindt u in deze gebruiksaanwijzing (zie Hoofdstuk 9 “Technische gegevens”).
- Sluit de GIGA direct op een vaste contactdoos aan. Bij het gebruik van meervoudige contactdozen of verlengsnoeren bestaat gevaar voor oververhitting.
- Laat het netsnoer nooit los naar beneden hangen. Het netsnoer kan een struikelblok vormen of beschadigd raken.
- Bescherm de GIGA tegen weersinvloeden zoals regen, vorst en direct zonlicht.
- Dompel de GIGA, het netsnoer en de aansluitingen niet in water.
- Plaats de GIGA en de afzonderlijke onderdelen ervan niet in de vaatwasser.
- Schakel uw GIGA vóór reinigingswerkzaamheden uit met de netschakelaar. Veeg de GIGA altijd vochtig maar nooit nat af en bescherm het apparaat tegen constant spatwater.
- De GIGA is niet geschikt voor de opstelling op een oppervlak waar een waterstraal gebruikt kan worden.
- Het apparaat mag niet met een waterstraal gereinigd worden.

- Gebruik uitsluitend originele onderhoudsproducten van JURA. Niet expliciet door JURA aanbevolen producten kunnen de GIGA beschadigen.
- Gebruik geen koffiebonen die met hulpstoffen zijn behandeld of zijn gekaramelliseerd.
- Vul het waterreservoir uitsluitend met koud, vers water.
- Schakel het apparaat uit met de netschakelaar als u het langere tijd niet gebruikt.
- Kinderen mogen reinigings- en onderhoudswerkzaamheden uitsluitend onder toezicht van een verantwoordelijke persoon uitvoeren.
- Laat kinderen niet met het apparaat spelen.
- Kinderen onder acht jaar uit de buurt van het apparaat houden resp. permanent in de gaten houden.
- Kinderen vanaf acht jaar mogen het apparaat uitsluitend zonder toezicht bedienen als de veilige omgang met het apparaat uitgelegd is. Kinderen moeten mogelijke gevaren door een foutieve bediening kunnen herkennen en begrijpen.

Personen, inclusief kinderen, die vanwege hun

- fysieke, zintuiglijke of verstandelijke vaardigheden of
- onervarenheid of onwetendheid

niet in staat zijn het apparaat veilig te gebruiken, mogen het apparaat niet zonder toezicht of instructie van een verantwoordelijke persoon gebruiken.

Belangrijke aanwijzingen

Veiligheid bij het gebruik van de CLARIS filterpatroon:

- Bewaar de filterpatronen op een voor kinderen onbereikbare plaats.
- Bewaar de filterpatronen op een droge plaats en in de gesloten verpakking.
- Bescherm de filterpatronen tegen warmte en direct zonlicht.
- Gebruik geen beschadigde filterpatronen.
- Open geen filterpatronen.

1 Voorbereiden en in gebruik nemen

JURA op internet

Neem een kijkje op onze website.

Op de homepage van JURA (www.jura.com) vindt u interessante en actuele informatie over uw GIGA en het thema koffie.

Voorwaarden voor de eerste inbedrijfstelling

Om ervoor te zorgen dat de servicemonteur van JURA de GIGA bij u correct in bedrijf kan stellen, zijn enkele voorbereidingen noodzakelijk. De volgende voorbereidingen moeten **vakkundig** uitgevoerd zijn:

- De netaansluiting voor uw GIGA moet met een aardlekschakelaar (FI-schakelaar) beveiligd zijn.
- De stroomvoorziening van de GIGA moet met een netschakelaar onderbroken kunnen worden.
- De vaste wateraansluiting moet over een afsluitkraan met terugslagklep (type EA) en een filter beschikken.
- De vaste wateraansluiting moet overeenkomstig de technische gegevens uitgevoerd zijn (zie Hoofdstuk 9 “Technische gegevens”).
- De restwaterslang moet met een sifon verbonden zijn.

i De noodzakelijke voorbereidingen moeten door een vakman worden uitgevoerd.

i De voorbereidingen moeten uitgevoerd zijn voordat de servicemonteur van JURA de GIGA bij u in bedrijf stelt.

Apparaat plaatsen

Let bij het plaatsen van uw GIGA op de volgende punten:

- Zet de GIGA op een horizontale, voor water ongevoelige plaats.
- Kies de plaats voor uw GIGA zo dat deze is beschermd tegen oververhitting. Zorg ervoor dat de ventilatielamellen niet afgedekt worden.

Bonenreservoir vullen

De bonenreservoirs beschikken over een aroma-beschermdeksel. Hierdoor blijft het aroma van uw koffiebonen langer behouden.

VOORZICHTIG

Koffiebonen die met hulpstoffen (bijv. suiker) behandeld zijn als mede gemalen en gevriesdroogde koffie beschadigen de molens.

- ▶ Vul het bonenreservoir uitsluitend met gebrande koffiebonen zonder nabehandeling.

-
- ▶ Verwijder het aroma-beschermdeksel.
 - ▶ Verwijder eventuele verontreinigingen of vreemde voorwerpen in het bonenreservoir.
 - ▶ Vul het bonenreservoir met koffiebonen en sluit het aroma-beschermdeksel.

Eerste inbedrijfstelling

i Vóór de eerste inbedrijfstelling moet de vaste wateraansluiting door een servicemonteur van JURA geïnstalleerd zijn.

Tijdens de eerste inbedrijfstelling kunt u kiezen tussen “Express installatie” en “Standaard installatie”.

- “Express installatie”: na het instellen van de tijd en de datum is uw GIGA klaar voor gebruik.
- “Standaard installatie”: hier kunt u aanvullend kiezen of u uw GIGA **met** of **zonder** extern CLARIS filterpatroon wenst te gebruiken.
 - “Filterfunctie” / “Actief”: hier stelt u de capaciteit van de door u gebruikte externe filterpatroon in.
 - “Filterfunctie” / “Inactief”: hier stelt u de waterhardheid van het gebruikte water in. Deze instelling heeft invloed op het feit wanneer u verzocht wordt uw GIGA te ontkalken. Als u de waterhardheid van het gebruikte water niet kent, kunt u deze aanvankelijk bepalen (zie Hoofdstuk 1 “Voorbereiden en in gebruik nemen – Waterhardheid bepalen”).

⚠ WAARSCHUWING

Levensgevaar door elektrische schokken bij gebruik met een defect netsnoer.

- ▶ Neem nooit een beschadigd apparaat of een apparaat met beschadigd netsnoer in gebruik.



Voorwaarde: de bonenreservoirs zijn gevuld.

- ▶ Sluit het netsnoer op het apparaat aan.
- ▶ Steek de netstekker in een stopcontact.
- ▶ Schakel de GIGA met de netschakelaar aan de achterzijde van het apparaat in.
- ▶ Druk op de toets Aan/Uit om de GIGA in te schakelen. Op de display verschijnt **“Welkom bij JURA”**. Vervolgens worden de talen weergegeven waaruit u kunt kiezen.

i Om de overige talen weer te geven, drukt u op de toets **“Verder”** (rechts onder).

- ▶ Druk op de toets van de gewenste taal, bijv. **“Nederlands”**. Op de display verschijnt kort **“Opgeslagen”** om de instelling te bevestigen.
“Eerste inbedrijfstelling”

i Kies vervolgens tussen **“Express installatie”** of **“Standaard installatie”**.

Express installatie

- ▶ Druk op de toets **“Express installatie”**.
“Tijd”
- ▶ Druk op de toets **“+”** of **“-”** om de uren in te stellen.
- ▶ Druk op de toets **“Opslaan”**.
- ▶ Druk op de toets **“+”** of **“-”** om de minuten in te stellen.
- ▶ Druk op de toets **“Opslaan”**.
Op de display verschijnt kort **“Opgeslagen”**.
“Datum”
- ▶ Druk op de toets **“+”** of **“-”** om het jaar in te stellen.
- ▶ Druk op de toets **“Opslaan”**.
- ▶ Druk op de toets **“+”** of **“-”** om de maand in te stellen.
- ▶ Druk op de toets **“Opslaan”**.
- ▶ Druk op de toets **“+”** of **“-”** om de dag in te stellen.
- ▶ Druk op de toets **“Opslaan”**.
Op de display verschijnt kort **“Opgeslagen”**.
“Rotary Switch indrukken.”, de Rotary Switch brandt.

1 Voorbereiden en in gebruik nemen

- ▶ Druk de Rotary Switch in.
“Systeem wordt gevuld.”, het systeem wordt met water gevuld. Het proces stopt automatisch. Op de display verschijnt “Welkom bij JURA”, “Apparaat warmt op.”.
“Apparaat spoelt.”, het apparaat spoelt. Er stroomt water uit de combi-uitloop. Het proces stopt automatisch. Op de display verschijnt “Kies uw product a.u.b.:”. Uw GIGA is nu klaar voor gebruik.

Standaardinstallatie

- ▶ Druk op de toets “Standaard installatie”.
“Tijd”
 - ▶ Druk op de toets “+” of “-” om de uren in te stellen.
 - ▶ Druk op de toets “Opslaan”.
 - ▶ Druk op de toets “+” of “-” om de minuten in te stellen.
 - ▶ Druk op de toets “Opslaan”.
Op de display verschijnt kort “Opgeslagen”.
“Datum”
 - ▶ Druk op de toets “+” of “-” om het jaar in te stellen.
 - ▶ Druk op de toets “Opslaan”.
 - ▶ Druk op de toets “+” of “-” om de maand in te stellen.
 - ▶ Druk op de toets “Opslaan”.
 - ▶ Druk op de toets “+” of “-” om de dag in te stellen.
 - ▶ Druk op de toets “Opslaan”.
Op de display verschijnt kort “Opgeslagen”.
“Filterfunctie”
- i** Kies vervolgens of u uw GIGA **met** of **zonder** extern CLARIS filterpatroon wenst te gebruiken.

Filter activeren

- ▶ Druk op de toets “Actief”.
 - ▶ Druk op de toets “Opslaan”.
“Filter” / “Filtercapaciteit in liter:”
 - ▶ Druk op de toets “+” of “-” om de eerste positie van de filtercapaciteit in te stellen.
- i** U kunt de waarde ook wijzigen door de Rotary Switch  te draaien.

- ▶ Druk op de toets “Opslaan” of op de Rotary Switch  om de instelling van de eerste positie te bevestigen.
 - ▶ Kies vervolgens de volgende posities van de filtercapaciteit. Na bevestiging van de laatste positie verschijnt kort “Opgeslagen”.
- “Apparaat warmt op.”, “Rotary Switch indrukken.”



- ▶ Druk de Rotary Switch in.
“Systeem wordt gevuld.”, het systeem wordt met water gevuld. Het proces stopt automatisch.
“Apparaat spoelt.”, het apparaat spoelt. Er stroomt water uit de combi-uitloop. Het proces stopt automatisch. Op de display verschijnt “Kies uw product a.u.b.:”. Uw GIGA is nu klaar voor gebruik.

Filter niet activeren

- ▶ Druk op de toets “Inactief”.
 - ▶ Druk op de toets “Opslaan”.
- “Waterhardheid”



Als u de waterhardheid van het gebruikte water niet kent, moet u deze eerst bepalen (zie Hoofdstuk 1 “Voorbereiden en in gebruik nemen – Waterhardheid bepalen”).

- ▶ Druk op de toets “+” of “-” om de waterhardheid in te stellen.
 - ▶ Druk op de toets “Opslaan”.
- Op de display verschijnt kort “Opgeslagen”.
- “Apparaat warmt op.”, “Rotary Switch indrukken.”



- ▶ Druk de Rotary Switch in.
“Systeem wordt gevuld.”, het systeem wordt met water gevuld. Het proces stopt automatisch.
“Apparaat spoelt.”, het apparaat spoelt. Er stroomt water uit de combi-uitloop. Het proces stopt automatisch. Op de display verschijnt “Kies uw product a.u.b.:”. Uw GIGA is nu klaar voor gebruik.

1 Voorbereiden en in gebruik nemen

Instellingen door de servicemonteur van JURA

De volgende instellingen kunnen uitsluitend door de servicemonteur van JURA worden verricht:

- Blokkeren van het aanzicht van de productcarrousel (zie Hoofdstuk 2 “Bereiding – Bereiding via de productcarrousel”)
- Codes: er kunnen vier codes ingesteld worden. Voor iedere code kan worden gedefinieerd welke programmapunten vrij toegankelijk of geblokkeerd zijn. De desbetreffende code komt overeen met de verschillende bevoegdheden. Zo kan bijvoorbeeld gedefinieerd worden dat de activering van de onderhoudsprogramma's door een code geblokkeerd is.
- Blokkeren van de functie “Waterhoeveelheid permanent aan de grootte van de kopjes aanpassen”.
- Blokkeren van de mogelijkheid om een dubbel product door het twee keer indrukken van het desbetreffende product te bereiden.
- Definiëren dat na afloop van de reiniging geen verzoek tot het legen van de restwaterbak verschijnt.
- Definiëren dat het rode snelheidssymbool voor de Speed-koffiespecialiteiten niet weergegeven wordt op het startscherm.

Bovendien zijn bij uw servicepartner van JURA de volgende optionele accessoires voor uw GIGA verkrijgbaar:

- Set voor de automatische uitworp van het koffieresidu

Waterhardheid bepalen

Met het tot de leveringsomvang behorende Aquadur®-teststaafje kunt u de waterhardheid bepalen.

- ▶ Houd het teststaafje kort (1 seconde) onder stromend water. Schud het water eraf.
- ▶ Wacht ca. 1 minuut.
- ▶ Lees de waterhardheidsgraad af aan de hand van de verkleuringen van het Aquadur®-teststaafje en de beschrijving op de verpakking.

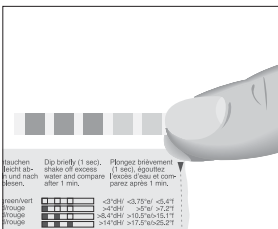

Melk aansluiten

Uw GIGA zorgt voor romig zachte melkschuim met fijne poriën en een perfecte consistentie. Het belangrijkste criterium voor het opschuimen van de melk is een melktemperatuur van 4 – 8 °C. Wij adviseren daarom een melkkoeler te gebruiken (bijv. de optioneel verkrijgbare JURA Compressor Cooler Pro).

- ▶ Sluit de melkslang op de combi-uitloop aan. Steek hiervoor het uiteinde van de melkslang op het aansluitgedeelte aan de rechterkant van de combi-uitloop aan.
- ▶ Verbind het andere uiteinde van de melkslang met een melkkoeler.

2 Bereiding

- i** U kunt de bereiding van een product tijdens het bereiden te allen tijde onderbreken. Druk hiervoor op de Rotary Switch  of op de toets “↑”.
- i** Tijdens de bereiding kunt u de vooraf ingestelde **hoeveelheden** (bijv. melkschuim- of waterhoeveelheid) wijzigen door de Rotary Switch  te draaien. Bij producten met een ingestelde bypass-waterhoeveelheid is het niet mogelijk om de vulhoeveelheid tijdens de bereiding te wijzigen.
- i** De actuele stand van de bereiding kunt u op de display volgen.

Koffie smaakt het beste als deze heet is. Een koud porseleinen kopje onttrekt niet alleen warmte aan de drank, maar doet eveneens afbreuk aan de smaak. Wij adviseren daarom de kopjes voor te verwarmen. Alleen in voorverwarmde kopjes kan het aroma van de koffie zich volledig ontplooiën. Een kopjeswarmer van JURA is verkrijgbaar bij uw geautoriseerde dealer.

In de programmeerstand heeft u de mogelijkheid **permanente instellingen** voor alle producten aan te brengen (zie Hoofdstuk 4 “Permanente instellingen in de programmeerstand – Productinstellingen”).

Koffie, latte macchiato en co. – mogelijkheden voor de bereiding

De GIGA biedt u twee mogelijkheden om een koffiespecialiteit, melk of heet water te bereiden.

- **Bereiding met één druk op de knop:** druk op de desbetreffende bereidingstoets van het gewenste product dat op de display (startscherm) weergegeven wordt.
- **Bereiding via de productcarrousel (Rotary Selection):** u kunt meer producten bereiden dan op het startscherm weergegeven worden. Zodra u de Rotary Switch draait, worden de overige producten in een **productcarrousel** weergegeven.
 - Draai de Rotary Switch om het gewenste product te selecteren. De bereiding wordt vervolgens gestart door op de Rotary Switch of de toets “Bereiden” te drukken.
 - Het aanzicht van de productcarrousel wordt na vijf seconden automatisch verlaten als geen bereiding gestart wordt.

De twee mogelijkheden voor de bereiding worden in de volgende alinea's nader toegelicht.

Bereiding met één druk op de knop

Op de display (startscherm) ziet u verschillende producten, die u eenvoudig door het indrukken van de desbetreffende toets kunt bereiden.

Koffiespecialiteiten met één druk op de knop

De bereiding van een koffiespecialiteit die op het startscherm weergegeven wordt, gaat altijd volgens hetzelfde patroon.

Voorbeeld: zo bereidt u een koffie.

Voorwaarde: op de display staat "Kies uw product a.u.b.:".

- ▶ Plaats een kopje onder de combi-uitloop.
- ▶ Druk op de toets "Koffie".

De bereiding start. "Koffie" en de vulhoeveelheid worden weergegeven. De vooraf ingestelde waterhoeveelheid voor de koffie stroomt in het kopje.

De bereiding stopt automatisch. Op de display verschijnt "Kies uw product a.u.b.:".

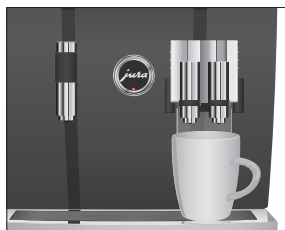

Twee koffiespecialiteiten met één druk op de knop

De bereiding van **twee** koffiespecialiteiten gaat altijd volgens hetzelfde patroon: druk **binnen twee seconden twee keer** op de gewenste bereidingstoets.

Koffiespecialiteiten met melk met één druk op de knop

Uw GIGA bereidt latte macchiato, cappuccino en andere koffiespecialiteiten met melk met één druk op de knop. Het glas of het kopje hoeft hierbij niet te worden verplaatst.

Voorbeeld: zo bereidt u een latte macchiato.

Voorwaarde: op de display staat "Kies uw product a.u.b.:", de melk is op de combi-uitloop aangesloten.

- ▶ Plaats een glas onder de combi-uitloop.
- ▶ Druk op de toets "Latte macchiato".

"Latte macchiato" en de verschillende hoeveelheden worden weergegeven.

"Latte macchiato", de vooraf ingestelde melk- en melkschuimhoeveelheid stroomt in het glas.

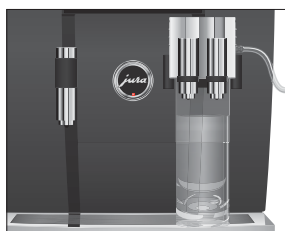

De koffiebereiding start. De vooraf ingestelde waterhoeveelheid voor de espresso stroomt in het glas. De bereiding stopt automatisch. Op de display verschijnt “Kies uw product a.u.b.:”.

Voor een correcte werking van het melksysteem in de combi-uitloop moet het melksysteem **dagelijks** worden gereinigd (zie Hoofdstuk 5 “Onderhoud – Melksysteem reinigen”).

Bereiding via de productcarrousel



Zodra u de Rotary Switch draait, worden de overige producten in een **productcarrousel** weergegeven.

- i** Het aanzicht van de productcarrousel wordt na vijf seconden automatisch verlaten als geen bereiding gestart wordt.

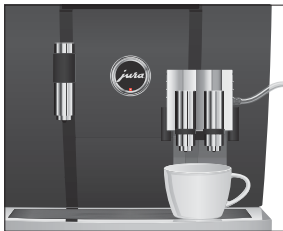
Bereiding van een koffiespecialiteit via de productcarrousel



Voorbeeld: zo bereidt u een koffie verkeerd via de productcarrousel.
Voorwaarde: op de display staat “Kies uw product a.u.b.:”, de melk is op de combi-uitloop aangesloten.

- ▶ Plaats een kopje onder de combi-uitloop.
-  ▶ Draai de Rotary Switch om in het aanzicht van de productcarrousel te geraken.
-  ▶ Draai de Rotary Switch tot het product “Caffè latte” geselecteerd is.
-  ▶ Druk op de Rotary Switch om de bereiding te starten. De koffie verkeerd wordt bereid. De bereiding stopt automatisch. Op de display verschijnt “Kies uw product a.u.b.:”.

Speed-koffiespecialiteiten

U heeft de mogelijkheid om bij alle koffiespecialiteiten (met uitzondering van ristretto en koffie verkeerd) een zogenoemde **bypass-waterhoeveelheid** in te stellen (zie Hoofdstuk 4 “Permanente instellingen in de programmeerstand – Productinstellingen aanpassen”). Tijdens de bereiding van de koffiespecialiteit wordt gelijktijdig water toegevoegd. Hierdoor kan het product sneller worden bereid.

Producten waarvoor een bypass-waterhoeveelheid ingesteld is, worden op het startscherm en in de productcarrousel met een **rood snelheidssymbool** gemarkeerd.

- i** Uw servicemonteur van JURA kan het apparaat zodanig instellen dat het rode snelheidssymbool bij de Speed-koffiespecialiteiten niet weergegeven wordt.
- i** Bij producten met een ingestelde bypass-waterhoeveelheid is het niet mogelijk om de vulhoeveelheid tijdens de bereiding te wijzigen.

Gemalen koffie

Via de vultrechter voor gemalen koffie heeft u de mogelijkheid om een tweede, bijvoorbeeld cafeïnevrije koffie te gebruiken.

- i** Doe er nooit meer dan twee afgestreken maatschepjes gemalen koffie in.
- i** Gebruik geen te fijn gemalen koffie. Hierdoor kan het systeem verstopt raken, waardoor de koffie nog maar druppelsgewijs doorloopt.
- i** Als u er te weinig gemalen koffie in heeft gedaan, wordt **“Te weinig gemalen koffie.”** weergegeven en stopt de GIGA het proces.
- i** De gewenste koffiespecialiteit moet binnen ca. 1 minuut na het vullen van de gemalen koffie worden bereid. Anders breekt de GIGA het proces af en is weer klaar voor gebruik.

De bereiding van alle koffiespecialiteiten met gemalen koffie gaat volgens dit patroon.

Voorbeeld: zo bereidt u een koffie met gemalen koffie.

Voorwaarde: op de display staat **“Kies uw product a.u.b.:”**.

- ▶ Plaats een kopje onder de combi-uitloop.
- ▶ Open de afdekking van de vultrechter voor gemalen koffie. **“Gemalen koffie bijvullen.”**
- ▶ Doe een afgestreken maatschepje gemalen koffie in de vultrechter.
- ▶ Sluit de afdekking van de vultrechter. **“Kies uw product a.u.b.:”**, weergegeven worden de koffiespecialiteiten die u met gemalen koffie kunt bereiden.



Hoeveelheden permanent aan de grootte van de kopjes aanpassen

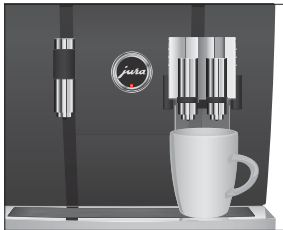

- ▶ Druk op de toets “Koffie”.

De bereiding start. “Koffie” en de vulhoeveelheid worden weergegeven. De vooraf ingestelde waterhoeveelheid voor de koffie stroomt in het kopje.

De bereiding stopt automatisch. Op de display verschijnt “Kies uw product a.u.b.:”.

U kunt de hoeveelheden (waterhoeveelheid, melkhoeveelheid enz.) van alle producten, met uitzondering van koffie verkeerd, zeer eenvoudig en permanent aan de grootte van de kopjes aanpassen. Stel de hoeveelheid één keer in zoals beschreven in het volgende voorbeeld. Bij alle volgende bereidingen stroomt altijd deze hoeveelheid uit.

De permanente aanpassing van de hoeveelheden aan de grootte van de kopjes functioneert alleen bij producten waarbij **geen bypass-waterhoeveelheid** ingesteld is.

Voorbeeld: zo stelt u de waterhoeveelheid voor een kopje koffie **permanent** in.

Voorwaarde: op de display staat “Kies uw product a.u.b.:”.

- ▶ Plaats een kopje onder de combi-uitloop.
- ▶ Druk op de toets “Koffie” en **houd** deze ingedrukt. “Koffie” en de vulhoeveelheid worden weergegeven.
- ▶ **Houd** de toets “Koffie” ingedrukt tot “Gewenste hoeveelheid bereikt? Toets indrukken.” verschijnt.
- ▶ Laat de toets “Koffie” los.
De bereiding start en de koffie stroomt in het kopje.
- ▶ Druk op een willekeurige toets zodra zich voldoende koffie in het kopje bevindt.
De bereiding stopt. Op de display verschijnt kort “Opgeslagen”. De ingestelde waterhoeveelheid voor een kopje koffie is permanent opgeslagen. Op de display verschijnt “Kies uw product a.u.b.:”.

i U kunt deze instelling te allen tijde wijzigen door het proces te herhalen.

- i** De permanente aanpassing van de hoeveelheid aan de grootte van de kopjes functioneert ook bij de producten die in de productcarrousel weergegeven worden. Druk hiervoor op de Rotary Switch  tot “Gewenste hoeveelheid bereikt? Toets indrukken.” verschijnt.
- i** U kunt de hoeveelheid van alle koffiespecialiteiten alsmede van melk en heet water ook in de programmeerstand permanent instellen (zie Hoofdstuk 4 “Permanente instellingen in de programmeerstand – Productinstellingen aanpassen”).

Molenkeuze activeren

U heeft de mogelijkheid om het startscherm zodanig te configureren, dat de molenkeuze (“Bonen à la carte”) permanent weergegeven wordt. Zo kunt u vóór iedere bereiding kiezen welke molen en welke koffiebonen gebruikt dienen te worden.

- i** Als de molenkeuze wordt geactiveerd, kan de molen voor de afzonderlijke producten in de programmeerstand niet meer worden ingesteld (in het programmapunt “Productinstellingen (2/5)”).

Voorbeeld: zo activeert u de modus “Bonen à la carte”.

Voorwaarde: op de display staat “Kies uw product a.u.b.:”.

- P** ▶ Druk op de P-toets.
“Onderhoudsstatus (1/5)”
-  ▶ Draai de Rotary Switch tot het programmapunt “Apparaatinstellingen (4/5)” wordt weergegeven.
 - ▶ Druk op de toets “Koffie à la carte”.
 - ▶ Druk op de toets “Actief”.
 - ▶ Druk op de toets “Opslaan”.
Op de display verschijnt kort “Opgeslagen”.
“Apparaatinstellingen (4/5)”
- P** ▶ Druk op de P-toets om de programmeerstand te verlaten.
“Kies uw product a.u.b.:”

Bereiding van een koffiespecialiteit met molenkeuze

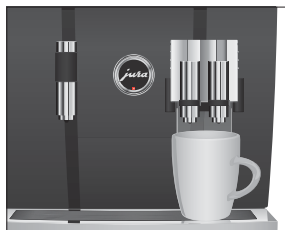

Voorbeeld: zo bereidt u een kopje koffie met koffiebonen uit de linker molen.

Voorwaarde: op de display staat “Kies uw product a.u.b.:”. de modus “Bonen à la carte” is geactiveerd.

- ▶ Plaats een kopje onder de combi-uitloop.
- ▶ Druk meerdere keren op de toets “+” aan de linkerkant tot de waarde op “100 %” ingesteld is.

i Druk ca. één seconde op de toets “+”. Hierdoor wordt de waarde direct op “100 %” gezet.

i De molenkeuze blijft actief tot de instelling door u gewijzigd wordt, ook als de GIGA tussentijds uitgeschakeld was.

- ▶ Druk op de toets “Koffie”.

De bereiding start. “Koffie” en de vulhoeveelheid worden weergegeven. De vooraf ingestelde waterhoeveelheid voor de koffie stroomt in het kopje.

De bereiding stopt automatisch. Op de display verschijnt “Kies uw product a.u.b.:”.

Heet water

⚠ VOORZICHTIG



Bij de bereiding van heet water kunt u kiezen uit de volgende temperaturen: “Laag”, “Normaal”, “Hoog”.

Verbrandingsgevaar door hete waterspatters.

- ▶ Voorkom direct contact met de huid.
-

Voorwaarde: op de display staat “Kies uw product a.u.b.:”.

- ▶ Plaats een kopje onder de heetwateruitloop.
- ▶ Druk op de toets “Heet water”.
“Heet water” en de temperatuur worden weergegeven.

i Door het indrukken van de toets “+” of “-” (**binnen ca. twee seconden**) kunt u de temperatuur naar wens instellen. Deze instelling wordt niet opgeslagen.

“Heet water”, heet water stroomt in het kopje. De bereiding stopt automatisch na het bereiken van de vooraf ingestelde waterhoeveelheid. Op de display verschijnt “Kies uw product a.u.b.:”.

3 Dagelijks gebruik

Inschakelen

Bij het inschakelen van de GIGA wordt het spoelproces automatisch geactiveerd. In de programmeerstand heeft u de mogelijkheid om deze instelling te wijzigen, zodat het apparaat om de inschakelspoeling vraagt en door het indrukken van de Rotary Switch  geactiveerd moet worden (zie Hoofdstuk 4 “Permanente instellingen in de programmeerstand – Onderhoudsinstellingen”).



Voorwaarde: uw GIGA is met de netschakelaar ingeschakeld.

- ▶ Plaats een bakje onder de combi-uitloop.
-  ▶ Druk op de toets Aan/Uit om de GIGA in te schakelen. Op de display verschijnt “Welkom bij JURA”. Het apparaat warmt op. “Apparaat spoelt.”, het apparaat spoelt. Er stroomt water uit de combi-uitloop. Het proces stopt automatisch. Op de display verschijnt “Kies uw product a.u.b.:”.

Dagelijks onderhoud

Om lang plezier van uw GIGA te hebben en altijd van de optimale koffiekwaliteit te kunnen genieten, moet het apparaat dagelijks worden onderhouden.

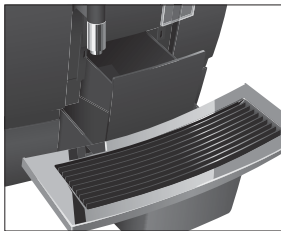

- ▶ Trek de restwaterbak eruit.
 - ▶ Leeg de koffieresidubak en de restwaterbak. Spoel beide met warm water.
 - ▶ Reinig en droog de metalen contacten aan de achterzijde van de restwaterbak.
 - ▶ Plaats de koffieresidubak en de restwaterbak weer.
 - ▶ Spoel het waterreservoir met schoon water.
 - ▶ Demonteer en spoel de combi-uitloop (zie Hoofdstuk 5 “Onderhoud – Combi-uitloop demonteren en spoelen”).
 - ▶ Veeg het apparaat van buiten af met een schone, zachte en vochtige doek (bijv. microvezeldoek).
- i** Om hygiënische redenen adviseren wij de melkslang regelmatig (ca. om de 3 maanden) te vervangen. Reserveslangen zijn verkrijgbaar bij de geautoriseerde dealer.

Uitschakelen



Als u uw GIGA uitschakelt, wordt de combi-uitloop automatisch gespoeld.

Voorwaarde: op de display staat “Kies uw product a.u.b.”:

▶ Plaats een bakje onder de combi-uitloop.



▶ Druk op de toets Aan/Uit.

“Apparaat spoelt.”, “Melksysteem wordt gespoeld.” (als u een koffiespecialiteit met melk heeft bereid). Het systeem wordt gespoeld. Het proces stopt automatisch. Uw GIGA is uitgeschakeld.



Als de GIGA met de toets Aan/Uit wordt uitgeschakeld, verbruikt het apparaat in uitgeschakelde toestand minder dan 0,1 W stand-by energie. Via de netschakelaar kan het apparaat volledig van het stroomnet worden gescheiden.

4 Permanente instellingen in de programmeerstand

Mogelijke instellingen in de programmeerstand

Druk op de P-toets om in de programmeerstand te geraken. Door te draaien aan de Rotary Switch alsmede door de variabele toetsen navigeert u eenvoudig door de programmapunten en slaat u de gewenste instellingen permanent op. De volgende instellingen kunt u aanbrengeen:

Programmapunt	Subpunt	Toelichting
"Onderhoudsstatus (1/5)"	"Reiniging", "Filtervervanging", "Ontkalking" (alleen als filter niet is geactiveerd), "Melksysteemspeeling", "Koffiespeeling", "Melksysteemreiniging"	<ul style="list-style-type: none"> ▶ Start hier het aangevraagde onderhoudsprogramma.
"Productinstellingen (2/5)"	"Programming", "Klassieker-bibliotheek", "Maalgraadinstelling"	<ul style="list-style-type: none"> ▶ Kies uw instellingen voor de koffiespecialiteiten, voor melk en voor heet water. ▶ Vervang de producten op het startscherm en in de productcarrousel door uw favorieten of bereid het gewenste product direct. ▶ Pas de maalgraad van beide molens aan de gebruikte koffiebonen aan.
"Apparaatinstellingen (3/5)"	"Onderhoudsinstellingen" (filter, waterhardheid, inschakelspeeling, melksysteemspeeling), "Tijd / datum", "Timer", "Energie besparen", "Eenheden", "Fabrieksinstellingen"	<ul style="list-style-type: none"> ▶ Stel de waterhardheid in of activeer de filter. ▶ Wijzig de instellingen voor de inschakelspeeling en de speeling van het melksysteem. ▶ Stel in na welke tijd de GIGA automatisch uitgeschakeld dient te worden. ▶ Kies een Energie Spaar Modus. ▶ Kies de eenheid van de waterhoeveelheid. ▶ Reset het apparaat of de permanent ingestelde waarden van alle producten naar de fabrieksinstelling.

4 Permanente instellingen in de programmeerstand

Programmapunt	Subpunt	Toelichting
"Apparaatinstellingen (4/5)"	"Taalkeuze", "Display", "Achtergrond", "Koffie à la carte"	▶ Kies uw taal. ▶ Wijzig de display-instellingen. ▶ Activeer de molenkeuze.
"Informatie (5/5)"	"Bereidingsteller", "Dagteller", "Onderhoudsteller", "Versie"	▶ Behoud het overzicht over alle bereide producten en vraag het aantal uitgevoerde onderhoudsprogramma's op.

Productinstellingen

In het programmapunt "Productinstellingen (2/5)" kunt u de volgende instellingen aanbrengen:

- "Programming"
 - Breng individuele instellingen voor alle koffiespecialiteiten, melk en heet water aan (zie Hoofdstuk 4 "Permanente instellingen in de programmeerstand – Productinstellingen aanpassen").
 - Wijzig de namen van de afzonderlijke producten (zie Hoofdstuk 4 "Permanente instellingen in de programmeerstand – Naam van producten wijzigen").
- "Klassieker-bibliotheek"
 - Vind alle producten die standaard in uw GIGA opgeslagen zijn en bereid deze direct toe.
 - Vervang de producten op het startscherm en in de productcarrousel door uw favorieten (zie Hoofdstuk 4 "Permanente instellingen in de programmeerstand – Producten opslaan").

Productinstellingen aanpassen

De volgende instellingen kunt u onder “Productinstellingen (2/5)” / “Programming” aanbrengen:

Product	Koffiesterkte	Hoeveelheid	Overige instellingen
Ristretto, espresso, koffie*, Americano	● (licht), ●● (mild), ●●● (normaal), ●●●● (sterk), ●●●●● (extra)	Koffiehoeveelheid: 25 ml – 290 ml Bypass-waterhoeveelheid (met uitzondering van “ristretto”): 0 ml – 580 ml	Temperatuur (laag, normaal, hoog), molen links en/of rechts (in %), productnaam
Twee ristretti, twee espressi, twee koffie	–	Koffiehoeveelheid: 25 ml – 290 ml Bypass-waterhoeveelheid (met uitzondering van “twee ristretti”): 0 ml – 580 ml (per kopje)	Temperatuur (laag, normaal, hoog), molen links en/of rechts (in %), productnaam
Cappuccino*, espresso macchiato*, latte macchiato	● (licht), ●● (mild), ●●● (normaal), ●●●● (sterk), ●●●●● (extra)	Koffiehoeveelheid: 25 ml – 290 ml Bypass-waterhoeveelheid: 0 ml – 580 ml Melk: 0 sec. – 120 sec. Melkschuim: 0 sec. – 120 sec. Pauze: 0 sec. – 120 sec.	Temperatuur (laag, normaal, hoog), molen links en/of rechts (in %), productnaam
Twee cappuc- cini, twee koffie verkeerd, twee espressi macchiati, twee latte macchiati	–	Koffiehoeveelheid: 25 ml – 290 ml Bypass-waterhoeveelheid: 0 ml – 580 ml Melk: 0 sec. – 120 sec. Melkschuim: 0 sec. – 120 sec. (per kopje) Pauze: 0 sec. – 120 sec.	Temperatuur (laag, normaal, hoog), molen links en/of rechts (in %), productnaam
Koffie ver- keerd*	● (licht), ●● (mild), ●●● (normaal), ●●●● (sterk), ●●●●● (extra)	Water: 25 ml – 290 ml Melk: 0 sec. – 120 sec. Melkschuim: 0 sec. – 120 sec.	Temperatuur (laag, normaal, hoog), molen links en/of rechts (in %), productnaam
Portie melk- schuim, portie melk*	–	Melk: 0 sec. – 120 sec. Melkschuim: 0 sec. – 120 sec.	Productnaam

4 Permanente instellingen in de programmeerstand

Product	Koffiesterkte	Hoeveelheid	Overige instellingen
Twee porties melkschuim, twee porties melk	–	Melk: 0 sec. – 120 sec. Melkschuim: 0 sec. – 120 sec. (per kopje)	Productnaam
Kannetje, kannetje 2	☉ (licht), ☉☉ (mild), ☉☉☉ (normaal), ☉☉☉☉ (sterk), ☉☉☉☉☉ (extra)	Koffiehoeveelheid: 25 ml – 290 ml Bypass-waterhoeveelheid: 0 ml – 580 ml (per beweging)	Temperatuur (laag, normaal, hoog), molen links en/of rechts (in %), aantal bewegingen (1–5; ingesteld aantal wordt tijdens de bereiding op de display weergegeven), productnaam
Heet water*	–	Water: 25 ml – 450 ml	Temperatuur (laag, normaal, hoog), productnaam

(Met een * gemarkeerde producten kunnen aanvullend als “groot” product worden bereid.)

- i** Aanvullend op de genoemde instelmogelijkheden kunt u bij alle producten de **waarden naar de fabrieksinstelling resetten**.

Voorbeeld: zo definieert u in het programmapunt “**Productinstellingen (2/5)**” / “**Programming**” een bypass-waterhoeveelheid voor koffie.

Voorwaarde: op de display staat “**Kies uw product a.u.b.:**”.

- P** ▶ Druk op de P-toets.
“**Onderhoudsstatus (1/5)**”
-  ▶ Draai de Rotary Switch tot het programmapunt “**Productinstellingen (2/5)**” wordt weergegeven.
▶ Druk op de toets “**Programming**”.
“**Programming**”
- i** In de volgende stap kiest u de toets van het product waarvoor u de instelling wilt aanbrengen. Hierbij wordt geen product bereid.



- i** U kunt de producten ook in de productcarrousel kiezen. Draai hiervoor de Rotary Switch om in het aanzicht van de productcarrousel te geraken.
 - ▶ Druk op de toets “Koffie”.
 - ▶ Druk op de toets “Bypass waterhoeveelheid”.
 - ▶ Druk op de toets “+” of “-” om de instelling van de bypasswaterhoeveelheid te wijzigen, bijv. in “40 ml”.
 - ▶ Druk op de toets “Opslaan”.
- P** ▶ Druk op de P-toets om de programmeerstand te verlaten. “Kies uw product a.u.b.:”
Bij het product “Koffie” wordt aanvullend een rood snelheidssymbool weergegeven.

Naam van producten wijzigen

In het programmapunt “Productinstellingen (2/5)” / “Programming” kunt u de namen van alle producten wijzigen.

Voorbeeld: zo wijzigt u de productnaam van “Espresso” in “Mijn espresso”.

Voorwaarde: op de display staat “Kies uw product a.u.b.:”.

- P** ▶ Druk op de P-toets.
“Onderhoudsstatus (1/5)”
-  ▶ Draai de Rotary Switch tot het programmapunt “Productinstellingen (2/5)” weergegeven wordt.
 - ▶ Druk op de toets “Programming”.
“Programming”
 - ▶ Druk op de toets “Espresso”.
 - ▶ Druk op de toets “Productnaam”.
Op de display verschijnen de letters, getallen en speciale tekens waaruit u kunt kiezen.
 - ▶ Druk meerdere keren op de toets “<” tot alle letters gewist zijn.
- i** Door op de toets “^” te drukken kan tussen kleine en grote letters worden omgeschakeld.
-  ▶ Draai de Rotary Switch tot de letter “M” gemarkeerd is.
-  ▶ Druk op de Rotary Switch om de letter “M” te bevestigen.
- ▶ Druk op de toets “^” om naar kleine letters om te schakelen.

4 Permanente instellingen in de programmeerstand

-  ▶ Draai de Rotary Switch tot de letter “i” gemarkeerd is.
-  ▶ Druk op de Rotary Switch om de letter te bevestigen.
- ▶ Ga door tot op de display “Mijn espresso” weergegeven wordt.
- ▶ Druk op de toets “Opslaan”.
Op de display verschijnt kort “Opgeslagen”.
“Mijn espresso”
- P ▶ Druk op de P-toets om de programmeerstand te verlaten.
“Kies uw product a.u.b.:

Producten opslaan

In het programmapunt “Productinstellingen (2/5)” / “Klassieker-bibliotheek” vindt u alle producten die standaard in uw GIGA opgeslagen zijn. U kunt elk van deze producten als favoriet op een willekeurige positie op het startscherm opslaan of in de productcarrousel integreren.

Voorbeeld: zo slaat u het product “Twee espressi” op het startscherm **rechts onder** op.

Voorwaarde: op de display staat “Kies uw product a.u.b.:

- P ▶ Druk op de P-toets.
“Onderhoudsstatus (1/5)”
-  ▶ Draai de Rotary Switch tot het programmapunt “Productinstellingen (2/5)” weergegeven wordt.
- ▶ Druk op de toets “Klassieker-bibliotheek”.
“Klassieker-bibliotheek”
- i** In de volgende stap kiest u de toets van het product dat u wilt opslaan. Hierbij wordt geen product bereid.
- ▶ Druk op de toets “Twee espressi”.
“Twee espressi”
- ▶ Druk op de toets “Opslaan”.
- ▶ Druk op de toets “Positie in favorieten”.
“Positie kiezen”
- ▶ Druk op de toets **rechts onder** (“Latte macchiato”).
“Aanwezig product op deze positie vervangen?”
- ▶ Druk op de toets “Ja”.
Op de display verschijnt kort “Opgeslagen”.
“Klassieker-bibliotheek”

- P ▶ Druk op de P-toets om de programmeerstand te verlaten.
“Kies uw product a.u.b.:”

Maalgraad instellen

In het programmapunt “Productinstellingen (2/5)” / “Maalgraadinstelling” kunt u beide molens afzonderlijk aan de brandingsgraad van uw koffie aanpassen.

De juiste maalgraadinstelling herkent u aan het feit dat de koffie gelijkmatig uit de combi-uitloop stroomt. Bovendien ontstaat een fijne, dikke crèmelaag.

Voorbeeld: zo wijzigt u de maalgraad van de **rechter** molen.

Voorwaarde: op de display staat “Kies uw product a.u.b.:”.

- P ▶ Druk op de P-toets.
“Onderhoudsstatus (1/5)”
-  ▶ Draai de Rotary Switch tot het programmapunt “Productinstellingen (2/5)” wordt weergegeven.
- ▶ Druk op de toets “Maalgraadinstelling”.
“Maalgraadinstelling”
 - ▶ Druk op de toets “Molen rechts”.
“Molen rechts”
 - ▶ Druk op de toets “+” of “-” om de instelling van de maalgraad te wijzigen.
 - ▶ Druk op de toets “Opslaan”.
Op de display verschijnt kort “Opgeslagen”.
“Maalgraadinstelling”
- P ▶ Druk op de P-toets om de programmeerstand te verlaten.
“Kies uw product a.u.b.:”

Onderhoudsinstellingen

In het programmapunt “Apparaatinstellingen (3/5)” / “Onderhoudsinstellingen” kunt u de volgende instellingen aanbrengen:

- “Filter”
 - Kies of u uw GIGA met of zonder externe filterpatroon wenst te gebruiken resp. wijzig de filtercapaciteit.
- “Waterhardheid”
 - Als u geen filterpatroon gebruikt, moet u de waterhardheid instellen (zie Hoofdstuk 4 “Permanente instellingen in de programmeerstand – Waterhardheid instellen”).

4 Permanente instellingen in de programmeerstand

- “Inschakelspoeling” / “Handmatig”
 - De inschakelspoeling moet handmatig worden gestart.
- “Inschakelspoeling” / “Automatisch”
 - De inschakelspoeling wordt automatisch gestart.
- “Melksysteemspoeing” / “Handmatig na 10 min.”
 - De spoeling van het melksysteem wordt 10 minuten na de bereiding van een koffiespecialiteit met melk verlangd.
- “Melksysteemspoeing” / “Handmatig direct”
 - De spoeling van het melksysteem wordt direct na de bereiding van een koffiespecialiteit met melk verlangd.
- “Melksysteemspoeing” / “Automatisch na 10 min.”
 - De spoeling van het melksysteem wordt 10 minuten na de bereiding van een koffiespecialiteit met melk automatisch gestart.
- “Melksysteemspoeing” / “Automatisch direct”
 - De spoeling van het melksysteem wordt ca. 30 seconden na de bereiding van een koffiespecialiteit met melk automatisch gestart.

Voorbeeld: zo stelt u in dat de spoeling van het melksysteem direct na de bereiding van een koffiespecialiteit met melk wordt verlangd.

Voorwaarde: op de display staat “Kies uw product a.u.b.:”.

P

► Druk op de P-toets.

“Onderhoudsstatus (1/5)”



► Draai de Rotary Switch tot het programmapunt “Apparaatinstellingen (3/5)” wordt weergegeven.

► Druk op de toets “Onderhoudsinstellingen”.

“Onderhoudsinstellingen”

► Druk op de toets “Melksysteemspoeing”.

“Melksysteemspoeing”

► Druk op de toets “Handmatig direct”.

► Druk op de toets “Opslaan”.

Op de display verschijnt kort “Opgeslagen”.

“Onderhoudsinstellingen”

P

► Druk op de P-toets om de programmeerstand te verlaten.

“Kies uw product a.u.b.:”

Waterhardheid instellen

Hoe harder het water, des te vaker moet de GIGA worden ontkalkt. Daarom is het belangrijk de juiste waterhardheid in te stellen.

De waterhardheid kan traploos tussen 1 °dH en 30 °dH ingesteld worden.

- i** De waterhardheid kan niet worden ingesteld als u een externe filterpatroon gebruikt en deze geactiveerd is.

Voorwaarde: op de display staat “Kies uw product a.u.b.:”.

P

- ▶ Druk op de P-toets.

“Onderhoudsstatus (1/5)”



- ▶ Draai de Rotary Switch tot het programmapunt “Apparaatinstellingen (3/5)” wordt weergegeven.

- ▶ Druk op de toets “Onderhoudsinstellingen”.

“Onderhoudsinstellingen”

- ▶ Druk op de toets “Waterhardheid”.

“Waterhardheid”

- ▶ Druk op de toets “+” of “-” om de waterhardheid in te stellen.

- ▶ Druk op de toets “Opslaan”.

Op de display verschijnt kort “Opgeslagen”.

“Onderhoudsinstellingen”

P

- ▶ Druk op de P-toets om de programmeerstand te verlaten.

“Kies uw product a.u.b.:”

Energie Spaar Modus

In het programmapunt “Apparaatinstellingen (3/5)” / “Energie besparen” kan een Energie Spaar Modus (Energy Save Mode, E.S.M.®) permanent worden ingesteld:

- “Sparen nee”
 - Alle koffiespecialiteiten, koffiespecialiteiten met melk en heet water kunnen zonder wachttijd worden bereid.
- “Sparen level 1”
 - Uw GIGA is na het inschakelen uitsluitend klaar voor gebruik voor koffiespecialiteiten en heet water. Vóór de bereiding van een koffiespecialiteit met melk moet het apparaat opwarmen.
 - Kort na de laatste bereiding warmt de GIGA niet meer op. Na ca. 5 minuten wordt op de display de melding “Spaarmodus” weergegeven.

4 Permanente instellingen in de programmeerstand

- “Sparen level 2”
 - Uw GIGA is na het inschakelen klaar voor gebruik voor alle koffiespecialiteiten, koffiespecialiteiten met melk en heet water.
 - Kort na de laatste bereiding warmt de GIGA niet meer op. Na ca. 5 minuten wordt op de display de melding “Sparmodus” weergegeven.

Voorbeeld: zo wijzigt u de Energie Spaar Modus van “Sparen nee” in “Sparen level 1”.

Voorwaarde: op de display staat “Kies uw product a.u.b.:”.

- P** ▶ Druk op de P-toets.
“Onderhoudsstatus (1/5)”
-  ▶ Draai de Rotary Switch tot het programmapunt “Apparaatinstellingen (3/5)” wordt weergegeven.
- ▶ Druk op de toets “Energie besparen”.
“Energie besparen”
- ▶ Druk op de toets “Sparen level 1”.
- ▶ Druk op de toets “Opslaan”.
Op de display verschijnt kort “Opgeslagen”.
“Apparaatinstellingen (3/5)”
- P** ▶ Druk op de P-toets om de programmeerstand te verlaten.
“Kies uw product a.u.b.:”

Tijd en datum

Tijd en datum heeft u reeds bij de eerste inbedrijfstelling ingesteld. Deze instelling kunt u wijzigen.

- i** Bij het tijdformaat kunt u kiezen tussen “24 uur” en “AM / PM” (zie Hoofdstuk 4 “Permanente instellingen in de programmeerstand – Eenheden”).

Voorbeeld: zo wijzigt u de tijd.

Voorwaarde: op de display staat “Kies uw product a.u.b.:”.

- P** ▶ Druk op de P-toets.
“Onderhoudsstatus (1/5)”
-  ▶ Draai de Rotary Switch tot het programmapunt “Apparaatinstellingen (3/5)” wordt weergegeven.
- ▶ Druk op de toets “Tijd / datum”.
“Tijd / datum”

- ▶ Druk op de toets “Tijd”.
“Tijd”
- ▶ Druk op de toets “+” of “-” om de uren in te stellen.
- ▶ Druk op de toets “Opslaan”.
- ▶ Druk op de toets “+” of “-” om de minuten in te stellen.
- ▶ Druk op de toets “Opslaan”.
Op de display verschijnt kort “Opgeslagen”.
“Tijd / datum”
- P ▶ Druk op de P-toets om de programmeerstand te verlaten.
“Kies uw product a.u.b.:”

Timer

In het programmapunt “Apparaatinstellingen (3/5)” / “Timer” kunt u voor alle weekdays afzonderlijk een in- en uitschakeltijd instellen.

- i** Het automatisch inschakelen werkt uitsluitend als het apparaat met de netschakelaar ingeschakeld is.
- i** Bij het tijdformaat kunt u kiezen tussen “24 uur” en “AM / PM” (zie Hoofdstuk 4 “Permanente instellingen in de programmeerstand – Eenheden”).

Voorbeeld: zo stelt u in dat de GIGA zich op **iedere weekday** op een door u gedefinieerde tijd in- en uitschakelt.

Voorwaarde: op de display staat “Kies uw product a.u.b.:”.

- P ▶ Druk op de P-toets.
“Onderhoudsstatus (1/5)”
-  ▶ Draai de Rotary Switch tot het programmapunt “Apparaatinstellingen (3/5)” wordt weergegeven.
- ▶ Druk op de toets “Timer”.
“Timer”
- ▶ Druk op de toets “Maandag” (voorbeeld).
“Maandag”
- ▶ Druk op de toets “+” of “-” om de uren in te stellen (bij “Apparaat inschakelen”).
- ▶ Druk op de toets “↵”.
- ▶ Druk op de toets “+” of “-” om de minuten in te stellen (bij “Apparaat inschakelen”).
- ▶ Druk op de toets “↵”.
- ▶ Druk op de toets “+” of “-” om de uren in te stellen (bij “Apparaat uitschakelen”).

4 Permanente instellingen in de programmeerstand

- ▶ Druk op de toets “↩”.
- ▶ Druk op de toets “+” of “-” om de minuten in te stellen (bij “Apparaat uitschakelen”).
- ▶ Druk op de toets “Voor alle dagen”.
Op de display verschijnt kort “Opgeslagen”. De ingestelde in- en uitschakeltijd wordt voor alle weekdays overgenomen.
“Timer”
- P ▶ Druk op de P-toets om de programmeerstand te verlaten.
“Kies uw product a.u.b.:

Automatisch uitschakelen

Met de automatische uitschakeling van uw GIGA kunt u energie besparen. Als de functie is geactiveerd, wordt uw GIGA na de laatste handeling op het apparaat na de ingestelde tijd automatisch uitgeschakeld.

Het automatisch uitschakelen kunt u instellen op 15 minuten of 0,5 – 15 uur.

Voorwaarde: op de display staat “Kies uw product a.u.b.:

- P ▶ Druk op de P-toets.
“Onderhoudsstatus (1/5)”
-  ▶ Draai de Rotary Switch tot het programmapunt “Apparaat-instellingen (3/5)” wordt weergegeven.
 - ▶ Druk op de toets “Timer”.
 - ▶ Druk op de toets “Verder”.
 - ▶ Druk op de toets “Uitschakelen na”.
“Uitschakelen na”
 - ▶ Druk op de toets “+” of “-” om de instelling te wijzigen.
 - ▶ Druk op de toets “Opslaan”.
Op de display verschijnt kort “Opgeslagen”.
“Timer”
- P ▶ Druk op de P-toets om de programmeerstand te verlaten.
“Kies uw product a.u.b.:

Eenheden

In het programmapunt “Apparaatinstellingen (3/5)” / “Eenheden” kunt u de volgende instellingen aanbrengen:

- Eenheid waterhoeveelheid: “ml” of “oz”
- Tijdformaat: “24 uur” of “AM / PM”

Voorbeeld: zo wijzigt u de eenheid van de waterhoeveelheid van “ml” in “oz”.

Voorwaarde: op de display staat “Kies uw product a.u.b.:”.

- P** ▶ Druk op de P-toets.
“Onderhoudsstatus (1/5)”
-  ▶ Draai de Rotary Switch tot het programmapunt “Apparaatinstellingen (3/5)” wordt weergegeven.
- ▶ Druk op de toets “Eenheden”.
“Eenheden”
- ▶ Druk op de toets “oz”.
- ▶ Druk op de toets “Opslaan”.
Op de display verschijnt kort “Opgeslagen”.
“Apparaatinstellingen (3/5)”
- P** ▶ Druk op de P-toets om de programmeerstand te verlaten.
“Kies uw product a.u.b.:”

Instellingen resetten naar fabrieksinstelling

In het programmapunt “Apparaatinstellingen (3/5)” / “Fabrieksinstellingen” kunt u verschillende instellingen naar de fabrieksinstelling resetten:

- “Alle producten”
 - De instellingen (waterhoeveelheid, koffiesterkte, temperatuur enz.) van **alle producten** worden naar de fabrieksinstelling gereset.
- “Apparaat”
 - **Alle klantinstellingen** worden naar de fabrieksinstelling gereset. Vervolgens wordt uw GIGA uitgeschakeld.
- “Systeem legen”
 - Het systeem wordt geleegd. Daarna schakelt uw GIGA automatisch uit.

4 Permanente instellingen in de programmeerstand

Voorbeeld: zo reset u de waarden van **alle producten** naar de fabrieksinstelling.

Voorwaarde: op de display staat “Kies uw product a.u.b.:”.

- P ▶ Druk op de P-toets.
“Onderhoudsstatus (1/5)”
-  ▶ Draai de Rotary Switch tot het programmapunt “Apparaatinstellingen (3/5)” wordt weergegeven.
 - ▶ Druk op de toets “Fabrieksinstellingen”.
 - “Fabrieksinstellingen”
 - ▶ Druk op de toets “Alle producten”.
 - “Alle producten” / “Wilt u alle producten naar de fabrieksinstelling terugzetten?”
 - ▶ Druk op de toets “Ja”.
 - Op de display verschijnt kort “Opgeslagen”.
 - “Fabrieksinstellingen”
- P ▶ Druk op de P-toets om de programmeerstand te verlaten.
“Kies uw product a.u.b.:”

Taal

In dit programmapunt kunt u de taal van uw GIGA instellen.

Voorbeeld: zo wijzigt u de taal van “Nederlands” in “English”.

Voorwaarde: op de display staat “Kies uw product a.u.b.:”.

- P ▶ Druk op de P-toets.
“Onderhoudsstatus (1/5)”
-  ▶ Draai de Rotary Switch tot het programmapunt “Apparaatinstellingen (4/5)” wordt weergegeven.
 - ▶ Druk op de toets “Taalkeuze”.
 - “Taalkeuze”
- i** Om de overige talen weer te geven, drukt u op de toets “Verder” (rechts onder).
 - ▶ Druk op de toets “English”.
 - Op de display verschijnt kort “Saved”.
 - “Machine settings (4/5)”
- P ▶ Druk op de P-toets om de programmeerstand te verlaten.
“Please select product.”

Display-instellingen

In het programmapunt “Apparaatinstellingen (4/5)” / “Display” kunt u de volgende instellingen aanbrengen:

- “Helderheid” (in procent)
- “Contrast” (hoog, normaal, laag)
- “Backlight” (achtergrondverlichting; in procent)

Voorbeeld: zo wijzigt u de helderheid van de display.

Voorwaarde: op de display staat “Kies uw product a.u.b.”.

- P** ▶ Druk op de P-toets.
“Onderhoudsstatus (1/5)”
-  ▶ Draai de Rotary Switch tot het programmapunt “Apparaatinstellingen (4/5)” wordt weergegeven.
- ▶ Druk op de toets “Display”.
“Display”
- ▶ Druk op de toets “Helderheid”.
- ▶ Druk op de toets “+” of “-” om de instelling te wijzigen.
- ▶ Druk op de toets “Opslaan”.
Op de display verschijnt kort “Opgeslagen”.
“Display”
- P** ▶ Druk op de P-toets om de programmeerstand te verlaten.
“Kies uw product a.u.b.”

Achtergrond

In dit programmapunt kunt u de achtergrond van de display van uw GIGA instellen.

-  De ingestelde achtergrond wordt uitsluitend op het startscherm weergegeven.

Voorwaarde: op de display staat “Kies uw product a.u.b.”.

- P** ▶ Druk op de P-toets.
“Onderhoudsstatus (1/5)”
-  ▶ Draai de Rotary Switch tot het programmapunt “Apparaatinstellingen (4/5)” wordt weergegeven.
- ▶ Druk op de toets “Achtergrond”.
“Achtergrond”
- ▶ Druk op de toets “+” of “-” om de instelling te wijzigen.

4 Permanente instellingen in de programmeerstand

- ▶ Druk op de toets “Opslaan”.
Op de display verschijnt kort “Opgeslagen”.
“Apparaatinstellingen (4/5)”
- P ▶ Druk op de P-toets om de programmeerstand te verlaten.
“Kies uw product a.u.b.:

Informatie opvragen

In het programmapunt “Informatie (5/5)” kunt u de volgende informatie opvragen:

- “Bereidingsteller”: aantal bereide koffiespecialiteiten, koffiespecialiteiten met melk en heet water
- “Dagteller”: aantal bereide koffiespecialiteiten, koffiespecialiteiten met melk en heet water. Deze teller kan naar nul worden gereset.
- “Onderhoudsteller”: aantal uitgevoerde onderhoudsprogramma's (reiniging, ontkalking enz.)
- “Versie”: softwareversie.

Voorwaarde: op de display staat “Kies uw product a.u.b.:

- P ▶ Druk op de P-toets.
“Onderhoudsstatus (1/5)”
-  ▶ Draai de Rotary Switch tot het programmapunt “Informatie (5/5)” weergegeven wordt.
▶ Druk op de toets “Bereidingsteller”.
“Totaal aantal kopjes:”
- i** U kunt ook het aantal bereide producten in de productcarousel laten weergeven. Draai hiervoor de Rotary Switch.
▶ Druk op een willekeurige toets of op de Rotary Switch om het programmapunt te verlaten.
“Informatie (5/5)”
- P ▶ Druk op de P-toets om de programmeerstand te verlaten.
“Kies uw product a.u.b.:

5 Onderhoud

Uw GIGA beschikt over een geïntegreerd reinigingsprogramma.

- Koffiesysteem spoelen (“Koffiespoeling”)
- Melksysteem in combi-uitloop spoelen (“Melksysteemspoeling”)
- Melksysteem in combi-uitloop reinigen (“Melksysteemreiniging”)
- Filter vervangen (“Filtervervangning”)
- Apparaat reinigen (“Reiniging”)
- Apparaat ontkalken (“Ontkalking”) (alleen als filter niet is geactiveerd)

i Voer de reiniging, de ontkalking, de spoeling van het melksysteem of de filtervervangning uit als u hierom verzocht wordt.

i Door op de P-toets te drukken geraakt u in het overzicht van de onderhoudsprogramma's (“Onderhoudsstatus (1/5)”). Zodra de balk volledig rood is, vraagt uw GIGA om het desbetreffende onderhoudsprogramma.

i U wordt door uw GIGA niet verzocht het melksysteem te reinigen. Voer de reiniging van het melksysteem om hygiënische redenen **dagelijks** uit als u melk heeft bereid.

Koffiesysteem spoelen



U kunt te allen tijde een koffiespoeling uitvoeren.

Voorwaarde: op de display staat “Kies uw product a.u.b.”:

- ▶ Plaats een bakje onder de combi-uitloop.

P ▶ Druk op de P-toets.

“Onderhoudsstatus (1/5)”

- ▶ Druk op de toets “Koffiespoeling”.

“Apparaat spoelt.”, er stroomt water uit de combi-uitloop.

De spoeling stopt automatisch. Op de display verschijnt

“Kies uw product a.u.b.”.

Melksysteem spoelen



Afhankelijk van de instelling in de programmeerstand vraagt de GIGA na de melkbereiding om een spoeling van het melksysteem, of voert de spoeling automatisch uit.

Voorbeeld: zo voert u een spoeling van het melksysteem uit als u hierom gevraagd wordt.

Voorwaarde: op de display staat “Melksysteem spoelen.” en het symbool ☼ wordt weergegeven.

- ▶ Plaats een bakje onder de combi-uitloop.
- P**
- ▶ Druk op de P-toets.
“Onderhoudsstatus (1/5)”
 - ▶ Druk op de toets “Melksysteemspoeling”.
“Melksysteem wordt gespoeld.”, er stroomt water uit de combi-uitloop.
De spoeling stopt automatisch. Op de display verschijnt “Kies uw product a.u.b.:”.

Melksysteem reinigen

Voor een correcte werking van de combi-uitloop van het melksysteem moet u deze **dagelijks** reinigen als u melk heeft bereid. U wordt door uw GIGA **niet** verzocht het melksysteem te reinigen.

VOORZICHTIG

Schade aan het apparaat en residuen in het water door verkeerde reinigingsmiddelen kunnen niet worden uitgesloten.

- ▶ Gebruik uitsluitend originele onderhoudsproducten van JURA.

i De JURA melksysteemreiniger is verkrijgbaar bij de geautoriseerde dealer.

Voorwaarde: op de display staat “Kies uw product a.u.b.:”.

- P**
- ▶ Druk op de P-toets.
“Onderhoudsstatus (1/5)”
 - ▶ Druk op de toets “Melksysteemreiniging”.
 - ▶ Druk op de toets “Starten”.
 - ▶ Druk nogmaals op de toets “Starten”.
“Reinigingsmiddel voor melksysteemreiniging”
 - ▶ Vul een bakje met 250 ml vers water en voeg een doseerdop van de melksysteemreiniger toe.
 - ▶ Dompel de melkslang in het bakje.



- ▶ Plaats nog een bakje onder de combi-uitloop.
- ▶ Druk op de toets “Verder”.
“Melksysteem wordt gereinigd.”, er stroomt water uit de combi-uitloop.
“Water voor melksysteemreiniging”
- ▶ Spoel het bakje grondig schoon, vul het met 250 ml vers water en dompel de melkslang in het bakje.
- ▶ Leeg het andere bakje en plaats het weer onder de combi-uitloop.
- ▶ Druk op de toets “Verder”.
“Melksysteem wordt gereinigd.”, de combi-uitloop en de slang worden met vers water gespoeld.
Het proces stopt automatisch. Op de display verschijnt kort
“Melksysteemreiniging is succesvol afgerond.”.
“Kies uw product a.u.b.:”

Combi-uitloop demonteren en spoelen

Voor een correcte werking van de combi-uitloop alsmede om hygiënische redenen moet u deze **dagelijks** demonteren en spoelen als u melk heeft bereid.

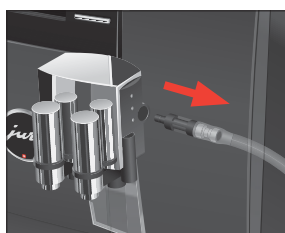

- ▶ Verwijder de melkslang en spoel deze grondig onder stromend water.
- ▶ Druk op de ontgrendelingen en neem de afdekking van de combi-uitloop naar boven weg.

5 Onderhoud

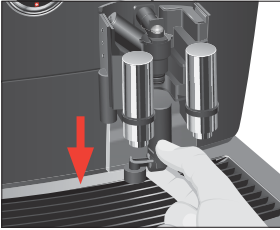

- ▶ Trek het onderste gedeelte van het melksysteem voorzichtig naar beneden eraf.

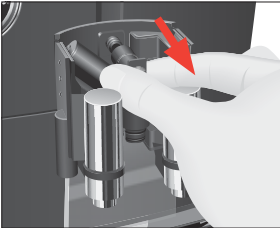

- ▶ Neem het melksysteem uit de combi-uitloop.

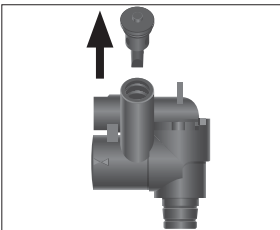

- ▶ Verwijder de luchtaanzuigaansluiting.

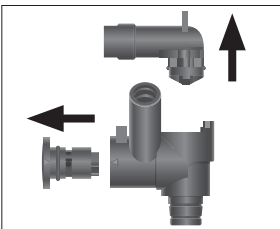

- ▶ Demonteer het melksysteem in de afzonderlijke onderdelen.
- ▶ Spoel alle onderdelen onder stromend water. Bij sterk ingedroogde melkresiduen legt u de afzonderlijke onderdelen eerst in de JURA melksysteemreiniger en spoelt u deze vervolgens grondig af.

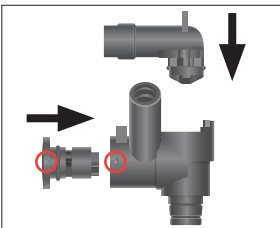

- ▶ Zet het melksysteem weer in elkaar. Neem hierbij de pijlen (in de afbeelding rood omcirkeld) op de afzonderlijke onderdelen in acht.

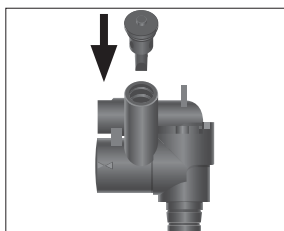

- ▶ Plaats de luchtaanzuigaansluiting.

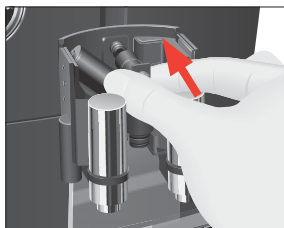

- ▶ Plaats de gemonteerde afzonderlijke onderdelen weer in de combi-uitloop en druk deze vast.



- ▶ Plaats het onderste gedeelte van het melksysteem van onderen op het reeds geplaatste gedeelte.

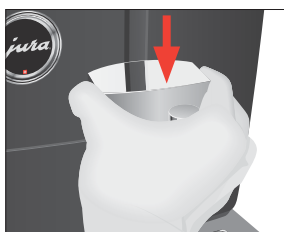

- ▶ Plaats de afdekking van de combi-uitloop. Deze klikt hoorbaar vast.

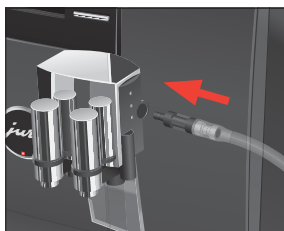

- ▶ Steek de melkslang in de combi-uitloop.

Filter vervangen

i Nadat de ingestelde waterhoeveelheid is doorgestroomd, is de externe filterpatroon uitgewerkt. Uw GIGA vraagt om een filtervervangning.

Voorbeeld: zo voert u een filtervervangning uit als u hierom gevraagd wordt.

Voorwaarde: op de display staat “Filtervervangning” en het symbool ☸ wordt weergegeven.

▶ Vervang de externe filterpatroon zoals beschreven in de bijbehorende gebruiksaanwijzing.

P ▶ Druk op de P-toets.

“Onderhoudsstatus (1/5)”

▶ Druk op de toets “Filtervervangning”.

“Filtervervangning” / “Wilt u de filtercapaciteit werkelijk resetten?”

▶ Druk op de toets “Ja”.

“Filtervervangning” / “De filtercapaciteit is met succes gereset.”

Op de display verschijnt “Kies uw product a.u.b.:”.

Apparaat reinigen

Na 220 bereidingen of 80 inschakelspoelingen verlangt de GIGA een reiniging.

VOORZICHTIG

Schade aan het apparaat en residuen in het water door verkeerde reinigingsmiddelen kunnen niet worden uitgesloten.

▶ Gebruik uitsluitend originele onderhoudsproducten van JURA.

i Het reinigingsprogramma duurt ca. 20 minuten.

i Onderbreek het reinigingsprogramma niet. Anders wordt afbreuk gedaan aan de reinigingskwaliteit.

i JURA reinigingstabletten zijn verkrijgbaar bij de geautoriseerde dealer.

Voorbeeld: zo voert u een reiniging uit als u hierom gevraagd wordt.

Voorwaarde: op de display staat “Apparaat reinigen.” en het symbool ☸ wordt weergegeven.

P ▶ Druk op de P-toets.

“Onderhoudsstatus (1/5)”

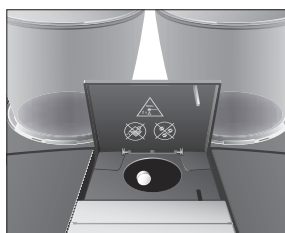

- ▶ Druk op de toets “Reiniging”.
 - ▶ Druk op de toets “Starten”.
 - ▶ Druk nogmaals op de toets “Starten”.
“Koffieresidubak legen.”
 - ▶ Leeg de restwaterbak en de koffieresidubak en plaats deze weer terug.
“Rotary Switch indrukken.”
 - ▶ Plaats een bakje onder de combi-uitloop.
 - ▶ Druk de Rotary Switch in.
“Apparaat reinigt.”, er stroomt water uit de combi-uitloop. Het proces wordt onderbroken, “Reinigingstablet inwerpen.”.
 - ▶ Open de afdekking van de vultrechter voor gemalen koffie.
 - ▶ Doe een JURA reinigingstablet in de vultrechter.
 - ▶ Sluit de afdekking van de vultrechter.
“Rotary Switch indrukken.”
 - ▶ Druk de Rotary Switch in.
“Apparaat reinigt.”, er stroomt meermaals water uit de combi-uitloop. Het proces wordt onderbroken, “Koffieresidubak legen.”.
 - ▶ Leeg de restwaterbak en de koffieresidubak en plaats deze weer terug.
“Reiniging” / “Reiniging is succesvol afgerond.”
- De reiniging is voltooid. Uw GIGA is weer klaar voor gebruik.

Apparaat ontkalken

⚠ VOORZICHTIG

De GIGA verkalkt door het gebruik en vraagt automatisch om ontkalking. De verkalking hangt af van de hardheidsgraad van het water.

Irritaties door contact van de huid en de ogen met het ontkalkingsmiddel kunnen niet worden uitgesloten.

- ▶ Vermijd contact met de huid en de ogen.
- ▶ Spoel het ontkalkingsmiddel met schoon water af. Na contact met de ogen een arts raadplegen.

VOORZICHTIG Schade aan het apparaat en residuen in het water kunnen bij verkeerde ontkalkingsmiddelen niet worden uitgesloten.

- ▶ Gebruik uitsluitend originele onderhoudsproducten van JURA.

VOORZICHTIG Bij onderbreking van het ontkalkingsproces kan schade aan het apparaat niet worden uitgesloten.

- ▶ Voer de ontkalking volledig uit.

VOORZICHTIG Schade aan gevoelige oppervlakken (bijv. marmer) door contact met het ontkalkingsmiddel kan niet worden uitgesloten.

- ▶ Verwijder spatten onmiddellijk.

i Het ontkalkingsprogramma duurt ca. 50 minuten.

i JURA ontkalkingstabletten zijn verkrijgbaar bij de geautoriseerde dealer.

i Als u een CLARIS filterpatroon gebruikt en deze geactiveerd is, verschijnt geen melding voor het ontkalken.

Voorbeeld: zo voert u een ontkalking uit als u hierom gevraagd wordt.

Voorwaarde: op de display staat “Apparaat ontkalken.” en het symbool ☼ wordt weergegeven.

P ▶ Druk op de P-toets.

“Onderhoudsstatus (1/5)”

▶ Druk op de toets “Ontkalking”.

▶ Druk op de toets “Starten”.

▶ Druk nogmaals op de toets “Starten”.

“Restwaterbak legen.”

▶ Leeg de restwaterbak en de koffieresidubak en plaats deze weer terug.

“Ontkalkingsmiddel in waterreservoir.”

▶ Verwijder het waterreservoir en leeg dit.

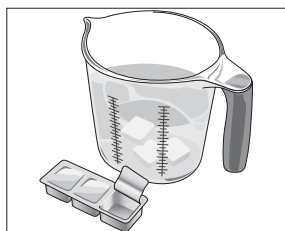

- ▶ Los 6 JURA ontkalkingstabletten in een bakje volledig in 1000 ml water op. Dit kan enkele minuten duren.
- ▶ Vul de oplossing in het lege waterreservoir en plaats het waterreservoir.

“Rotary Switch indrukken.”

- ▶ Plaats één bakje onder de combi-uitloop en één bakje onder de heetwateruitloop.
- ▶ Druk de Rotary Switch in.

“Apparaat ontkalkt.”, er stroomt meermaals water uit de combi-uitloop en de heetwateruitloop.

Het proces stopt automatisch. Op de display verschijnt “Restwaterbak legen.”.

- ▶ Leeg beide bakjes.
- ▶ Leeg de restwaterbak en de koffieresidubak en plaats deze weer terug.

“Waterreservoir vullen.”

- ▶ Verwijder het waterreservoir en spoel dit grondig uit.
- ▶ Vul het waterreservoir met vers, koud water en plaats het weer terug.

“Rotary Switch indrukken.”

- ▶ Plaats de bakjes weer onder de combi-uitloop en de heetwateruitloop.
- ▶ Druk de Rotary Switch in.

“Apparaat ontkalkt.”, er stroomt water uit de combi-uitloop en de heetwateruitloop.

Het proces stopt automatisch. Op de display verschijnt “Restwaterbak legen.”.

- ▶ Leeg de restwaterbak en de koffieresidubak en plaats deze weer terug.

“Ontkalking” / “Ontkalking is succesvol afgerond.”

De ontkalking is voltooid. Uw GIGA is weer klaar voor gebruik.

- i** Als het ontkalkingsproces onverwachts wordt afgebroken, spoel het waterreservoir dan grondig uit.

Bonenreservoir reinigen

Koffiebonen kunnen over een dun olielaagje beschikken, dat op de wanden van het bonenreservoir achterblijft. Deze residuen kunnen het koffieresultaat negatief beïnvloeden. Reinig de bonenreservoirs daarom van tijd tot tijd.

Voorwaarde: op de display staat “Bonenreservoir vullen.”.

- ▶ Schakel het apparaat uit met de toets Aan/Uit.
- ▶ Schakel het apparaat met de netschakelaar uit.
- ▶ Open de serviceafdekking aan de achterzijde van het apparaat door de afdekking boven het JURA logo in te drukken.
- ▶ Druk de rode schuif volledig naar achteren om het bonenreservoir te sluiten.



- ▶ Draai de blauwe vergrendeling naar buiten.
- ▶ Neem het bonenreservoir eruit.
- ▶ Verwijder het aroma-beschermdoekje.
- ▶ Leeg het bonenreservoir.
- ▶ Reinig het bonenreservoir met een droge, zachte doek.
- ▶ Plaats het bonenreservoir.

- ▶ Draai de blauwe vergrendeling naar binnen.
- ▶ Trek de rode schuif volledig naar voren.
- ▶ Plaats de serviceafdekking terug en bevestig deze door boven het JURA logo tegen de afdekking te drukken. Deze klikt hoorbaar dicht.
- ▶ Vul het bonenreservoir met koffiebonen en sluit het aroma-beschermdoekje.

6 Meldingen op de display

Melding	Oorzaak/gevolg	Maatregel
“Koffieresidubak legen.”	De koffieresidubak is vol. Geen bereiding mogelijk.	► Leeg de koffieresidubak en de restwaterbak (zie Hoofdstuk 3 “Dagelijks gebruik – Dagelijks onderhoud”).
“Koffieresidubak ontbreekt.”	De koffieresidubak is niet geplaatst. Geen bereiding mogelijk.	► Plaats de koffieresidubak.
“Restwaterbak legen.”	De restwaterbak is vol. Geen bereiding mogelijk.	► Leeg de restwaterbak. ► Reinig en droog de metalen contacten aan de achterzijde van de restwaterbak.
“Restwaterbak ontbreekt.”	De restwaterbak is niet goed of helemaal niet geplaatst. Geen bereiding mogelijk.	► Plaats de restwaterbak.
“Rotary Switch indrukken.”	Het systeem moet met water worden gevuld resp. de GIGA vraagt om de voortzetting van een gestart onderhoudsprogramma.	► Druk op de Rotary Switch om het onderhoudsprogramma voort te zetten of om het systeem te vullen.
“Bonereservoir vullen.”, de statusweergave van het bonereservoir knippert.	Een bonereservoir is leeg. U kunt geen koffiespecialiteiten bereiden waarvoor koffiebonen uit dit bonereservoir benodigd zijn. De bereiding van heet water of melk is mogelijk.	► Vul het bonereservoir (zie Hoofdstuk 1 “Voorbereiden en in gebruik nemen – Bonereservoir vullen”).
“Melksysteem spoelen.”	De GIGA verlangt een spoeling van het melksysteem.	► Druk op de P-toets en vervolgens op de toets “ Melksysteemspoeling ” om de spoeling van het melksysteem te activeren.
“Apparaat reinigen.”	De GIGA vraagt om een reiniging.	► Voer de reiniging uit (zie Hoofdstuk 5 “Onderhoud – Apparaat reinigen”).
“Apparaat ontkalken.”	De GIGA vraagt om een ontkalking.	► Voer de ontkalking uit (zie Hoofdstuk 5 “Onderhoud – Apparaat ontkalken”).

6 Meldingen op de display

Melding	Oorzaak/gevolg	Maatregel
“Filter vervangen.”	Nadat de ingestelde waterhoeveelheid is doorgestroomd, is de externe filterpatroon uitgewerkt. Din GIGA begär filterbyte.	► Vervang de externe filterpatroon (zie Hoofdstuk 5 “Onderhoud – Filter vervangen”).
“Uitloop ontbreekt.”	De combi-uitloop resp. de afdekking van de combi-uitloop is niet geplaatst.	► Plaats de afdekking van de combi-uitloop resp. de combi-uitloop correct.
“Te weinig gemalen koffie.”	Er is te weinig gemalen koffie in gedaan, de GIGA stopt het proces.	► Doe er bij de volgende bereiding meer gemalen koffie in (zie Hoofdstuk 2 “Bereiding – Gemalen koffie”).
“Serviceafdekking ontbreekt.”	De serviceafdekking aan de achterzijde van het apparaat is niet geplaatst. Geen bereiding mogelijk.	► Plaats de serviceafdekking.
“Ventilatielamellen controleren.”	De ventilatielamellen aan de bovenzijde van het apparaat kunnen niet worden geopend. Geen bereiding mogelijk.	► Neem contact op met de klantenservice in uw land (zie Hoofdstuk 11 “JURA contacten / juridische informatie”).

7 Storingen verhelpen

Probleem	Oorzaak/gevolg	Maatregel
Er ontstaat te weinig schuim bij het opschuimen van melk, of de melk spuit uit de combi-uitloop.	De combi-uitloop is vervuild.	► Spoel en reinig de combi-uitloop (zie Hoofdstuk 5 “Onderhoud – Melksysteem reinigen”).
Bij de koffiebereiding loopt de koffie slechts druppelsgewijs door.	De koffie resp. de gemalen koffie is te fijn gemalen en verstopt het systeem. Eventueel werd dezelfde filterpatroon meermaals gebruikt of is de waterhardheid niet correct ingesteld in de programmeerstand.	► Stel de molen grover in of gebruik grover gemalen koffie (zie Hoofdstuk 4 “Permanente instellingen in de programmeerstand – Maalgraad instellen”). ► Voer een ontkalking uit (zie Hoofdstuk 5 “Onderhoud – Apparaat ontkalken”).
“Bonenreservoir vullen.” wordt ondanks een leeg bonenreservoir niet weergegeven.	De bonenbewaking is vervuild.	► Reinig het bonenreservoir (zie Hoofdstuk 5 “Onderhoud – Bonenreservoir reinigen”).
De bereiding wordt afgebroken, “Bonenreservoir vullen.” wordt kort weergegeven, hoewel het bonenreservoir gevuld is.	De schuif van het bonenreservoir is niet of niet volledig eruit getrokken.	► Open de serviceafdekking aan de achterzijde van het apparaat en trek de schuif volledig eruit (zie Hoofdstuk 5 “Onderhoud – Bonenreservoir reinigen”).
“Restwaterbak legen.” wordt permanent weergegeven.	De metalen contacten van de restwaterbak zijn vervuild of nat.	► Reinig en droog de metalen contacten aan de achterzijde van de restwaterbak.
“Error 2” wordt weergegeven.	Als het apparaat langere tijd aan kou werd blootgesteld, is het opwarmen om veiligheidsredenen geblokkeerd.	► Warm het apparaat bij kamertemperatuur op.

7 Storingen verhelpen

Probleem	Oorzaak/gevolg	Maatregel
Andere “Error”-meldingen worden weergegeven.	–	► Schakel de GIGA uit met de netschakelaar. Neem contact op met de klantenservice in uw land (zie Hoofdstuk 11 “JURA contacten / juridische informatie”).

- i** Als de storingen niet konden worden verholpen, neem dan contact op met de klantenservice in uw land (zie Hoofdstuk 11 “JURA contacten / juridische informatie”).



8 Transport en milieuvriendelijke afvoer

Transport / systeem legen

Om de GIGA bij het transport te beschermen tegen vorst, moet het systeem worden geleegd.



Voorwaarde: op de display staat “Kies uw product a.u.b.”:

- ▶ Plaats één bakje onder de combi-uitloop en één bakje onder de heetwateruitloop.
- P** ▶ Druk op de P-toets.
“Onderhoudsstatus (1/5)”
-  ▶ Draai de Rotary Switch tot het programmapunt “Apparaatinstellingen (3/5)” wordt weergegeven.
- ▶ Druk op de toets “Fabrieksinstellingen”.
“Fabrieksinstellingen”
- ▶ Druk op de toets “Systeem legen”.
“Rotary Switch indrukken.”
-  ▶ Druk de Rotary Switch in.
“Systeem wordt geleegd.”, er stroomt water uit de combi-uitloop en de heetwateruitloop.
Het proces stopt automatisch. Uw GIGA is uitgeschakeld.

Afvoer

Voer oude apparaten milieuvriendelijk af.



Oude apparaten bevatten waardevolle, recyclebare materialen die moeten worden gerecycled. Voer oude apparaten daarom af via daarvoor bedoelde inzamelpunten.

9 Technische gegevens

Spanning	220–240 V ~, 50 Hz
Vermogen	2300 W
Luchtgeluidemissie	$L_p < 70$ dB (A)
Omgevingsvoorwaarden	luchtvochtigheid max. 80 % omgevingstemperatuur 10–35 °C
Conformiteitstekens	CE Ⓢ
Energieverbruik “Energie besparen” / “Sparen nee”	ca. 30 Wh
Energieverbruik “Energie besparen” / “Sparen level 1”	ca. 12 Wh
Energieverbruik “Energie besparen” / “Sparen level 2”	ca. 15 Wh
Pompdruk	statisch max. 15 bar
Inlaatdruk	max. 0,6 MPa
Inhoud waterreservoir	2,6 l
Inhoud bonenreservoir	2 × 650 g
Inhoud koffieresidubak	max. 40 porties
Snoerlengte	ca. 1,1 m
Gewicht	ca. 22 kg
Afmetingen (b × h × d)	32 × 56,5 × 49,7 cm

Technische gegevens van de vaste wateraansluiting:

Vaste wateraansluiting	G 3/4" buitendraad
Toevoerleiding	metalen slang met wartelmoer G 3/4" (slang moet aan de geldige nationale normen voldoen)
Afsluitkraan	met terugslagklep (type EA) en filter

Aanwijzing voor testinstanties (herhalingsstest conform DIN VDE 0701-0702): het centrale aardpunt (CAP) bevindt zich aan de voorzijde van het apparaat, onder het JURA logo (JURA logo linksom draaien).

10 Index

A

- Achtergrond 41
- Adressen 64
- Afdekking
 - Accessoirevak 4
 - Serviceafdekking 5
 - Waterreservoir 4
- Afvoer 57
- Apparaat
 - Inschakelen 25
 - Koffiesysteem spoelen 43
 - Plaatsen 11
 - Uitschakelen 26
- Apparaat
 - Ontkalken 49
 - Reinigen 48
- Aroma-beschermdksel
 - Bonenreservoir met aroma-beschermdksel 4
- Automatisch inschakelen 37
- Automatisch uitschakelen 37

B

- Belegging van toetsen wijzigen 32
- Bereiding 18
 - Cappuccino 18
 - Espresso 18
 - Gemalen koffie 21
 - Heet water 24
 - Koffie 18
 - Latte macchiato 18
 - Met één druk op de knop 19
 - Ristretto 18
 - Twee koffiespecialiteiten 19
 - Via de productcarousel 20
- Bereidingsmogelijkheden 18
 - Met één druk op de knop 19
 - Via de productcarousel 20
- Beschrijving van de symbolen 3
- Bonen à la carte
 - Molenkeuze activeren 23

- Bonenreservoir
 - Bonenreservoir met aroma-beschermdksel 4
 - Statusweergave 4
- Bonenreservoir
 - Reinigen 52
 - Vullen 12
- Bypass-waterhoeveelheid 20

C

- Cappuccinatore reiniging
 - Melksysteem reinigen 44
- Cappuccinatore spoeling
 - Melksysteem spoelen 44
- Cappuccino 18
- CLARIS filterpatroon
 - Vervangen 48
- Combi-uitloop
 - Demonteren en spoelen 45
 - In hoogte en breedte verstelbare combi-uitloop 4
- Contacten 64

D

- Datum 36
- Display 5
 - Display, Meldingen 53
- Display-instellingen 41
- Dubbel product 19

E

- Eenheden 39
- Eerste inbedrijfstelling 12
- Eigenlijk gebruik 6
- Energie Spaar Modus 35
- Espresso 18
- Expertmodus 28
- Express installatie 13

F

- Fabrieksinstelling
 - Instellingen resetten naar fabrieksinstelling 39
- Filter
 - Vervangen 48
- Fouten
 - Storingen verhelpen 55

G

- Gemalen koffie 21
 - Maatschepje voor gemalen koffie 4

H

- Heet water 24
- Heetwateruitloop
 - In hoogte verstelbare heetwateruitloop 4
- Hoeveelheden permanent aan de grootte van de kopjes aanpassen 22
- Homepage 11
- Hotline 64

I

- Inbedrijfstelling, eerste 12
- Informatie opvragen 42
- Inschakelen
 - Apparaat 25
 - Automatisch inschakelen 37
- Inschakeltijd 37
- Instantkoffie
 - Gemalen koffie 21
- Instellingen
 - Onderhoudsinstellingen 33
- Instellingen
 - Permanente instellingen in de programmeerstand 27
- Internet 11

J

- JURA
 - Contacten 64
 - Internet 11

K

- Klantenservice 64
- Klassiekers 28
- Koffie 18
- Koffie à la carte 18
- Koffieresidubak 4
- Koffiesysteem spoelen 43
- Kopjesplateau 4

L

- Latte macchiato 18

M

- Maalgraad
 - Maalgraad instellen 33
- Maatschepje voor gemalen koffie 4
- Meldingen op de display 53

Melk

- Melk aansluiten 17

Melksysteem

- Reinigen 44
- Spoelen 44

Molen

- Maalgraad instellen 33
- Molenkeuze activeren 23

N

- Naam van producten wijzigen 31
- Namen wijzigen 31
- Netschakelaar 4
- Netsnoer 4

O

- Onderhoud 43
 - Dagelijks onderhoud 25
- Onderhoudsinstellingen 33
- Ontkalken
 - Apparaat 49

P

- Permanente instellingen in de programmeerstand 27
- Plaatsen
 - Apparaat plaatsen 11
- Problemen
 - Storingen verhelpen 55
- Productcarrousel 18, 20
- Producten opslaan 32
- Productinstellingen 28
 - Aanpassen 29
- Productinstellingen aanpassen 29
- Programmeerstand 27
 - Achtergrond 41
 - Automatisch uitschakelen 38
 - Display-instellingen 41
 - Eenheden 39
 - Energie Spaar Modus 35
 - Informatie opvragen 42
 - Instellingen resetten naar fabrieksinstelling 39
 - Maalgraad instellen 33
 - Naam van producten wijzigen 31
 - Onderhoudsinstellingen 33
 - Producten opslaan 32
 - Productinstellingen 28
 - Taal 40

Tijd en datum 36
 Timer 37
 Waterhardheid instellen 35

R

Reinigen
 Apparaat 48
 Bonenreservoir 52
 Restwaterbak 4
 Ristretto 18
 Rotary Selection 18
 Productcarrousel 20
 Rotary Switch 5

S

Schuif 5
 Serviceafdekking 5
 Service interface 5
 Spatbescherming 4
 Speed-koffiespecialiteiten 20
 Statusweergave bonenreservoir 4
 Storingen verhelpen 55
 Systeem legen 57

T

Taal 40
 Technische gegevens 58
 Telefoon 64
 Tijd 36
 Tijdformaat
 Programmeerstand 39
 Timer 37
 Toets
 P-toets (programming) 5
 Toets Aan/Uit 5
 Transport 57
 Twee producten 19

U

Uitloop
 In hoogte en breedte verstelbare
 combi-uitloop 4
 In hoogte verstelbare heetwateruitloop 4
 Uitschakelen
 Apparaat 26
 Automatisch uitschakelen 37
 Uitschakeltijd 37

V

Ventilatielamellen 4
 Venti Ports
 Ventilatielamellen 4
 Vergrendeling 5
 Voor uw veiligheid 6
 Vullen
 Bonenreservoir 12
 Vultrechter
 Vultrechter voor gemalen koffie 4

W

Waterhardheid
 Waterhardheid bepalen 16
 Waterhardheid instellen 35
 Waterreservoir 4

11 JURA contacten / juridische informatie

Uw JURA servicepartner

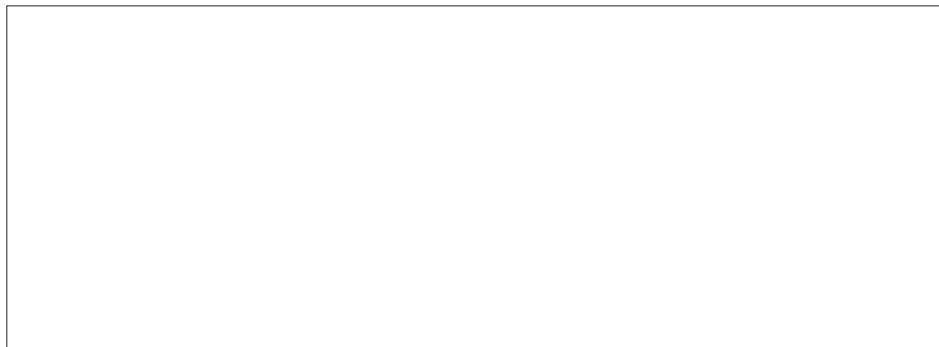

JURA Elektroapparate AG
Kaffeeweltstrasse 10
CH-4626 Niederbuchsiten
Tel. +41 62 38 98 233
www.jura.com

- Richtlijnen** Het apparaat voldoet aan de volgende richtlijnen:
- 2006/42/EG – machinerichtlijn
 - 2014/30/EU – elektromagnetische compatibiliteit
 - 2009/125/EG – richtlijn ecodesign
 - 2011/65/EU – RoHS-richtlijn

Technische wijzigingen Technische wijzigingen voorbehouden. De in deze gebruiksaanwijzing gebruikte illustraties zijn gestileerd en geven niet de originele kleuren van het apparaat weer. Uw GIGA kan in details afwijken.

Feedback We stellen uw mening zeer op prijs! Maak hiervoor gebruik van de contactmogelijkheden op www.jura.com.

Copyright De gebruiksaanwijzing bevat informatie die door het copyright is beschermd. Fotokopiëren of vertalen in een andere taal is zonder voorafgaande schriftelijke toestemming van JURA Elektroapparate AG niet toegestaan.