

jura®



Manual de instruções GIGA X8c Professional



Manual de instruções original

Leia o manual de instruções antes de utilizar o aparelho.



Este manual de instruções recebeu a aprovação do instituto alemão independente de controlo TÜV SÜD graças à sua fácil compreensão, ao seu conteúdo completo e ao seu rigor.

JURA Type 689



A sua GIGA X8c Professional

Elementos de comando	4
Indicações importantes	6
Utilização conforme a finalidade.....	6
Para a sua segurança.....	6
1 Preparação e colocação em funcionamento	11
JURA na Internet.....	11
Pré-requisitos para a primeira colocação em funcionamento.....	11
Instalar o aparelho.....	11
Encher o depósito de grãos.....	12
Primeira colocação em funcionamento.....	12
Ajustes por técnicos de assistência da JURA.....	16
Medir a dureza da água.....	16
Conectar o tubo do leite.....	17
2 Preparação	18
Café, Latte macchiato e afins – opções de preparação.....	18
Preparação com um simples toque de botão.....	19
Preparação com o carrossel.....	20
Especialidades de café rápidas.....	20
Café moído.....	21
Adaptar permanentemente as quantidades ao tamanho da chávena.....	22
Ativar a pré-seleção do moinho.....	23
Água quente.....	24
3 Funcionamento diário	25
Ligar.....	25
Manutenção diária.....	25
Desligar.....	26
4 Ajustes permanentes no modo de programação	27
Ajustes possíveis no modo de programação.....	27
Ajustes de produto.....	28
Adaptar os ajustes de produto.....	29
Renomear produtos.....	31
Memorizar produtos.....	32
Ajustar o grau de moagem.....	33
Ajustes de manutenção.....	33
Ajustar a dureza da água.....	35
Modo de poupança de energia.....	35
Hora e data.....	36
Temporizador.....	37
Desligar automático.....	38
Unidades.....	39
Repór os ajustes para os ajustes de fábrica.....	39
Língua.....	40
Ajustes do visor.....	41
Fundo.....	41
Consultar informações.....	42

5	Manutenção	43
	Lavar o sistema de café.....	43
	Lavar o sistema de leite.....	44
	Limpar o sistema de leite.....	44
	Desmontar e lavar a saída combinada.....	45
	Mudar o filtro.....	48
	Limpar o aparelho.....	48
	Descalcificar o aparelho.....	49
	Limpar o depósito de grãos.....	52
6	Mensagens no visor	53
7	Eliminação de falhas	55
8	Transporte e eliminação ecológica	57
	Transportar / esvaziar o sistema.....	57
	Eliminação.....	57
9	Dados técnicos	58
10	Índice remissivo	59
11	Endereços da JURA / Notas legais	64

Descrição dos símbolos

Advertências

 ATENÇÃO	Cumpra sempre as informações assinaladas com CUIDADO ou ATENÇÃO e os respectivos pictogramas de aviso. O termo de advertência ATENÇÃO alerta para eventuais ferimentos graves e o termo de advertência CUIDADO alerta para eventuais ferimentos ligeiros.
 CUIDADO	

CUIDADO	CUIDADO alerta sobre comportamentos que podem causar danos na máquina.
----------------	---

Símbolos utilizados

	Solicitação de ação. Aqui o utilizador é solicitado a executar uma ação.
---	---

	Notas e sugestões para facilitar ainda mais o manuseamento da sua GIGA.
---	--

“expresso”	Indicação no visor
-------------------	---------------------------

Elementos de comando

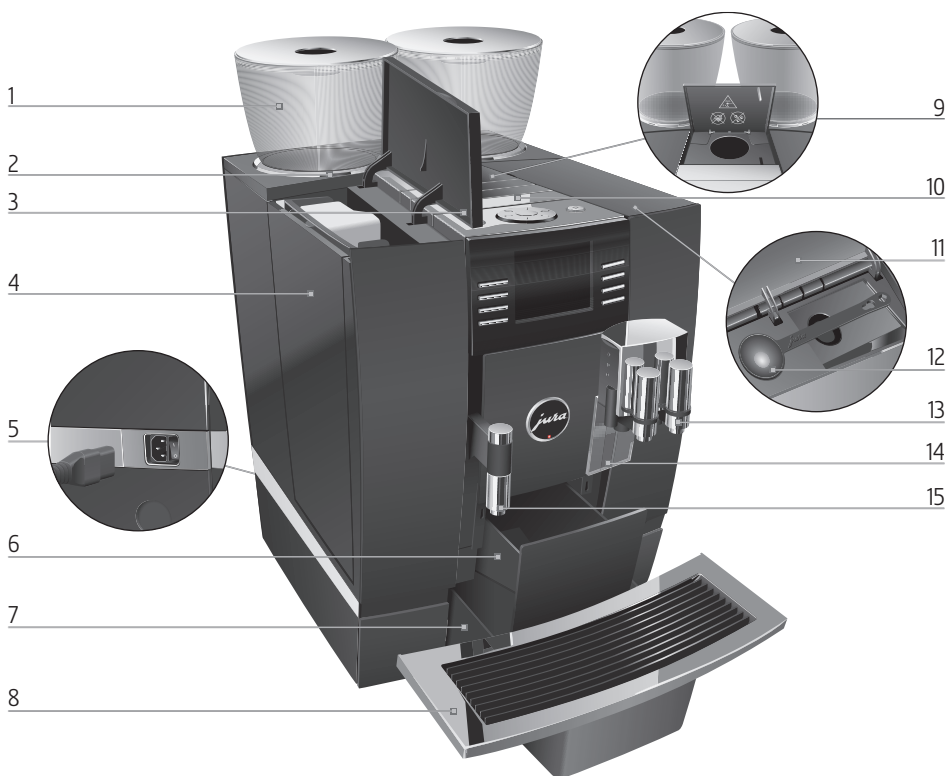

- | | | | |
|---|--|----|--|
| 1 | Depósito de grãos com tampa protetora do aroma | 9 | Funil de enchimento para café em pó |
| 2 | Indicação de estado do depósito de grãos | 10 | Lâminas de ventilação (Venti Ports) |
| 3 | Tampa do depósito de água | 11 | Tampa do compartimento de arrumação |
| 4 | Depósito de água | 12 | Colher de dosagem para café moído |
| 5 | Interruptor de alimentação e cabo de alimentação encaixável (traseira do aparelho) | 13 | Saída combinada com altura e largura ajustável |
| 6 | Depósito de borras de café | 14 | Proteção contra salpicos |
| 7 | Bandeja de recolha de água | 15 | Saída de água quente com altura ajustável |
| 8 | Base para chávenas | | |

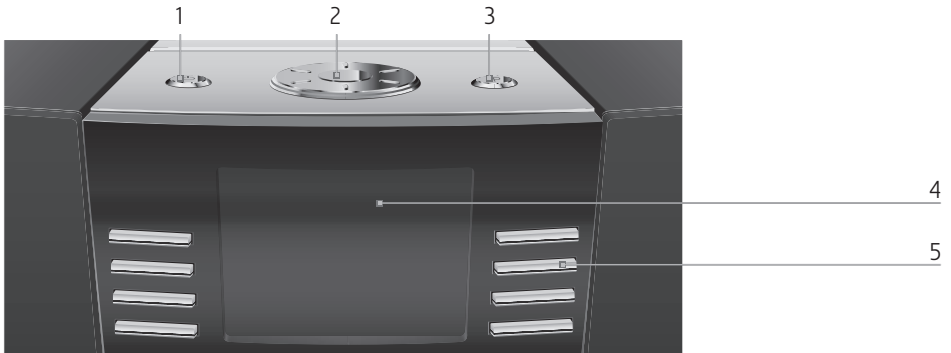

Parte superior do aparelho

- 1 Tecla Liga/Desliga
- 2 Rotary Switch
- 3 Tecla P (Programação)

Frente

- 4 Visor
- 5 Teclas multifunções (função das teclas dependente da respetiva indicação no visor)

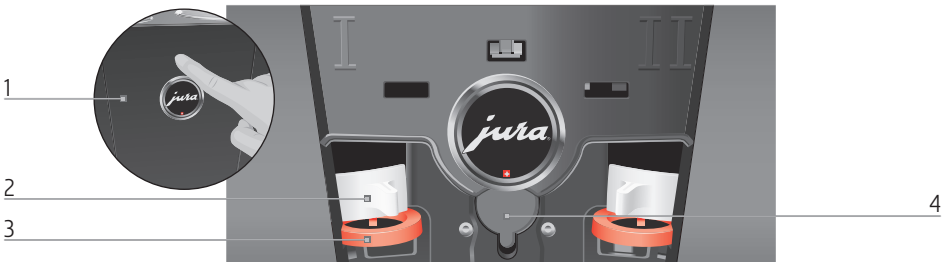

Traseira do aparelho

- 1 Tampa de serviço (abrir por pressão)
- 2 Patilha de bloqueio
- 3 Fecho deslizante
- 4 Interface de serviço (por baixo da tampa)

Indicações importantes

Utilização conforme a finalidade

Este aparelho foi concebido para utilização em estabelecimentos, na indústria ligeira, em explorações agrícolas, devendo ser operado por pessoal especializado e devidamente treinado, ou para utilização comercial por leigos. Destina-se apenas à preparação de café e ao aquecimento de leite e água. Qualquer outra forma de utilização é considerada não conforme. A JURA Elektroapparate AG não assumirá qualquer responsabilidade pelas consequências de uma utilização não conforme à finalidade.

Antes da utilização do aparelho, leia e respeite este manual de instruções. O serviço coberto pela garantia é anulado em caso de danos ou falhas resultantes da não observância do manual de instruções. Mantenha este manual de instruções nas proximidades do aparelho e entregue-o ao utilizador seguinte.

A GIGA apenas deve ser operada por pessoas devidamente informadas. A utilização por leigos deve ser vigiada.

Para a sua segurança

Leia atentamente e respeite as importantes instruções de segurança apresentadas a seguir.



Assim, evita o perigo de morte por choque elétrico:

- Nunca utilize um aparelho se este ou o seu cabo de alimentação apresentar danos.
- Em caso de sinais de danos, como por exemplo, cheiro a queimado, desligue o aparelho imediatamente da rede elétrica e entre em contacto com a assistência da JURA.

- Se o cabo de alimentação deste aparelho estiver danificado, o mesmo tem de ser reparado diretamente pela JURA ou num serviço de assistência técnica autorizado da JURA.
- Certifique-se de que a GIGA e o cabo de alimentação não se encontram nas proximidades de superfícies quentes.
- Preste atenção para que o cabo de alimentação não seja prensado nem encostado a arestas vivas.
- Nunca abra ou repare o aparelho por conta própria. Não realize alterações no aparelho que não estejam descritas neste manual de instruções. O aparelho contém peças condutoras de corrente elétrica. Se ele for aberto, isso representará perigo de morte. As reparações apenas devem ser executadas por serviços de assistência técnica autorizados da JURA e apenas devem ser utilizadas peças sobressalentes e acessórios originais.
- Para separar o aparelho da rede elétrica por completo e de forma segura, desligue a GIGA com a tecla Liga/Desliga e depois no interruptor de alimentação. Só então retire a ficha da rede da tomada de eletricidade.

Risco de queimaduras e escaldaduras nas saídas:

- Instale o aparelho fora do alcance de crianças.
- Não toque em peças quentes. Utilize as pegas previstas para o efeito.

Um aparelho danificado não é seguro e poderá ser causa de incêndio ou ferimentos. Para evitar danos e consequentes perigos de ferimentos e incêndio:

- Conecte o aparelho apenas a uma tensão de rede, conforme indicado na placa de características. A placa de características está localizada no lado inferior da sua GIGA. Para mais informações sobre os dados técnicos, consulte este manual de instruções (ver Capítulo 9 “Dados técnicos”).
- Ligue a GIGA diretamente a uma tomada do local. Existe perigo de sobreaquecimento se forem utilizadas tomadas múltiplas ou cabos de extensão.
- Nunca deixe o cabo de ligação pendurado. O cabo de ligação poderá representar perigo de queda ou poderá ser danificado.
- Proteja a GIGA contra elementos climáticos como chuva, geada e luz solar direta.
- Não mergulhe a GIGA, o cabo de ligação e as peças de ligação em água.
- Não coloque a GIGA ou as suas peças soltas na máquina de lavar loiça.
- Antes de efetuar operações de limpeza na GIGA, desligue-a através do interruptor de corrente. Limpe a GIGA sempre com um pano húmido, mas nunca molhado. Proteja-a contra salpicos de água permanentes.
- A GIGA não deve ser instalada sobre uma superfície em que possa ser utilizado um jato de água.
- O aparelho não pode ser limpo com jato de água.

- Utilize apenas produtos de manutenção originais da JURA. Os produtos não recomendados especificamente pela JURA podem danificar a GIGA.
- Não utilize grãos de café tratados com aditivos ou caramelizados.
- Encha o depósito de água exclusivamente com água limpa e fria.
- No caso de uma ausência prolongada, desligue o aparelho do interruptor de corrente.
- Os trabalhos de limpeza ou de manutenção não podem ser realizados por crianças sem a supervisão de uma pessoa responsável.
- Não permita que as crianças brinquem com o aparelho.
- Mantenha as crianças com idade inferior a oito anos afastadas do aparelho ou supervisione de perto os seus movimentos.
- As crianças com idade superior a oito anos só podem utilizar o aparelho sem supervisão se já tiverem sido suficientemente elucidadas sobre o manuseamento seguro do mesmo. As crianças devem ser capazes de reconhecer e compreender os possíveis perigos de uma utilização incorreta do aparelho.

As pessoas, incluindo crianças, que não estão aptas a utilizar o aparelho com segurança devido

- às suas faculdades físicas, sensoriais ou mentais ou
- à sua inexperiência ou falta de conhecimento não devem utilizar o aparelho sem a supervisão ou orientação de uma pessoa responsável.

Segurança na utilização do cartucho do filtro CLARIS :

- Guarde os cartuchos do filtro fora do alcance de crianças.
- Guarde os cartuchos do filtro num lugar seco na embalagem fechada.
- Proteja os cartuchos do filtro contra o calor e a luz solar direta.
- Não utilize cartuchos do filtro danificados.
- Não abra os cartuchos do filtro.

1 Preparação e colocação em funcionamento

JURA na Internet

Visite-nos na Internet.

Na página da JURA (www.jura.com) poderá consultar informações interessantes e atuais sobre a sua GIGA e sobre o tema café.

Pré-requisitos para a primeira colocação em funcionamento

Para que o técnico de assistência da JURA possa colocar a GIGA em funcionamento corretamente no local, são necessários alguns preparativos. Os seguintes preparativos devem ser **devidamente** realizados:

- A ligação à rede da sua GIGA deve ser protegida com um disjuntor de corrente residual (disjuntor FI).
- Deve ser possível interromper o fornecimento de energia da GIGA com um interruptor de alimentação.
- A conexão fixa de água deve dispor de uma válvula de corte com válvula antirretorno (tipo EA) e de filtro.
- A conexão fixa de água deve ser realizada segundo os dados técnicos (ver Capítulo 9 “Dados técnicos”).
- O tubo de escoamento da água residual deve estar ligado a um sifão.

- i** Solicite a um técnico a realização dos preparativos necessários.
- i** Os preparativos devem ser efetuados antes do técnico de assistência da JURA proceder à colocação em funcionamento da GIGA no local.

Instalar o aparelho

Durante a instalação da sua GIGA, respeite os seguintes pontos:

- Coloque a GIGA numa superfície horizontal e resistente à água.
- Escolha um local no qual a sua GIGA fique protegida contra sobreaquecimento. Tenha atenção para que as lâminas de ventilação não fiquem cobertas.

Encher o depósito de grãos

Os depósitos de grãos possuem uma tampa protetora do aroma. Assim, o aroma dos seus grãos de café é preservado por mais tempo.

CUIDADO

Os grãos de café tratados com aditivos (por exemplo, açúcar) e os cafés moídos ou secos por congelamento danificam os moinhos.

- ▶ Encha os depósitos de grãos apenas com grãos de café sem tratamentos adicionais.
-
- ▶ Remova a tampa protetora do aroma.
 - ▶ Remova a sujidade e os corpos estranhos eventualmente existentes no depósito de grãos.
 - ▶ Coloque grãos de café no depósito de grãos e feche a tampa protetora do aroma.

Primeira colocação em funcionamento

i Antes da primeira colocação em funcionamento, a conexão fixa de água deve ser instalada por um técnico de assistência da JURA.

Durante a primeira colocação em funcionamento, poderá seleccionar entre “Instalação expresso” e “Instalação standard”.

- “Instalação expresso”: após o ajuste das horas e da data, a sua GIGA está pronta a funcionar.
- “Instalação standard”: seleccione se pretende operar a sua GIGA **com** ou **sem** cartucho do filtro CLARIS externo.
 - “Funcionamento do filtro” / “Activo”: ajuste a capacidade do cartucho do filtro externo utilizado.
 - “Funcionamento do filtro” / “Inactivo”: ajuste a dureza da água utilizada. Este ajuste influencia a data em que a sua GIGA solicitará a descalcificação. Se não souber qual a dureza da água utilizada, poderá medi-la primeiro (ver Capítulo 1 “Preparação e colocação em funcionamento – Medir a dureza da água”).

⚠ ATENÇÃO

Perigo de morte por choque eléctrico se a máquina for utilizada com o cabo de ligação danificado.

- ▶ Nunca utilize um aparelho se este ou o seu cabo de ligação à corrente apresentar danos.
-



Pré-requisito: os depósitos de grãos estão cheios.

- ▶ Conecte o cabo de ligação ao aparelho.
- ▶ Introduza a ficha de alimentação na tomada de alimentação.
- ▶ Ligue a GIGA através do interruptor de alimentação localizado na traseira do aparelho.
- ▶ Pulse a tecla Liga/Desliga para ligar a GIGA.
O visor exibe “Bem-vindo a JURA”. Em seguida, são exibidos os idiomas que poderá selecionar.

i Para visualizar mais idiomas, pulse a tecla “Continuar” (à direita, em baixo).

- ▶ Pulse a tecla do idioma pretendido, por exemplo “Português”.

No visor é exibido “Guardada” por breves instantes para confirmar o ajuste.

“Primeira colocação em funcionamento”

i Selecione entre “Instalação expresso” ou “Instalação standard”.

Instalação expresso

- ▶ Pulse a tecla “Instalação expresso”.
“Hora”
- ▶ Pulse a tecla “+” ou “-” para ajustar as horas.
- ▶ Pulse a tecla “Guardar”.
- ▶ Pulse a tecla “+” ou “-” para ajustar os minutos.
- ▶ Pulse a tecla “Guardar”.
O visor exibe “Guardada” por breves instantes.
“Data”
- ▶ Pulse a tecla “+” ou “-” para ajustar o ano.
- ▶ Pulse a tecla “Guardar”.
- ▶ Pulse a tecla “+” ou “-” para ajustar o mês.
- ▶ Pulse a tecla “Guardar”.
- ▶ Pulse a tecla “+” ou “-” para ajustar o dia.
- ▶ Pulse a tecla “Guardar”.
O visor exibe “Guardada” por breves instantes.
“Pulsar o Rotary Switch.”, o Rotary Switch acende.



- ▶  Pulse o Rotary Switch.
“O sistema enche.”, o sistema é enchido com água. O processo para automaticamente. O visor exibe “Bem-vindo a JURA”, “Aparelho aquecendo.”.
“Aparelho lavando.”, o aparelho está a ser lavado. Pela saída combinada sai água. O processo para automaticamente. O visor exibe “Por favor, selecione o seu produto:”. A sua GIGA está pronta a funcionar.

Instalação standard

- ▶ Pulse a tecla “Instalação standard”.
“Hora”
 - ▶ Pulse a tecla “+” ou “-” para ajustar as horas.
 - ▶ Pulse a tecla “Guardar”.
 - ▶ Pulse a tecla “+” ou “-” para ajustar os minutos.
 - ▶ Pulse a tecla “Guardar”.
O visor exibe “Guardada” por breves instantes.
“Data”
 - ▶ Pulse a tecla “+” ou “-” para ajustar o ano.
 - ▶ Pulse a tecla “Guardar”.
 - ▶ Pulse a tecla “+” ou “-” para ajustar o mês.
 - ▶ Pulse a tecla “Guardar”.
 - ▶ Pulse a tecla “+” ou “-” para ajustar o dia.
 - ▶ Pulse a tecla “Guardar”.
O visor exibe “Guardada” por breves instantes.
“Funcionamento do filtro”
- i** Selecione se pretende operar a sua GIGA **com** ou **sem** cartucho do filtro CLARIS externo.

Ativar o filtro

- ▶ Pulse a tecla “Activo”.
- ▶ Pulse a tecla “Guardar”.
“Filtro” / “Capacidade do filtro em litros:”
 - ▶ Pulse a tecla “+” ou “-” para ajustar o primeiro dígito da capacidade do filtro.
- i** Também poderá alterar o valor rodando o Rotary Switch .

- ▶ Pulse a tecla “**Guardar**” ou o Rotary Switch , para confirmar o ajuste do primeiro dígito.
- ▶ Selecione os outros dígitos da capacidade do filtro. Após confirmar o último dígito, o visor exibe “**Guardada**” por breves instantes.
“**Aparelho aquecendo.**”, “**Pulsar o Rotary Switch.**”.
-  ▶ Pulse o Rotary Switch.
“**O sistema enche.**”, o sistema é enchido com água. O processo para automaticamente.
“**Aparelho lavando.**”, o aparelho está a ser lavado. Pela saída combinada sai água. O processo para automaticamente. O visor exibe “**Por favor, seleccione o seu produto.**”. A sua GIGA está pronta a funcionar.

Não ativar o filtro

- ▶ Pulse a tecla “**Inactivo**”.
- ▶ Pulse a tecla “**Guardar**”.
“**Dureza da água**”
- i** Se não souber qual a dureza da água utilizada, terá que a medir primeiro (ver Capítulo 1 “Preparação e colocação em funcionamento – Medir a dureza da água”).
 - ▶ Pulse a tecla “**+**” ou “**-**” para ajustar a dureza da água.
 - ▶ Pulse a tecla “**Guardar**”.
O visor exibe “**Guardada**” por breves instantes.
“**Aparelho aquecendo.**”, “**Pulsar o Rotary Switch.**”.
-  ▶ Pulse o Rotary Switch.
“**O sistema enche.**”, o sistema é enchido com água. O processo para automaticamente.
“**Aparelho lavando.**”, o aparelho está a ser lavado. Pela saída combinada sai água. O processo para automaticamente. O visor exibe “**Por favor, seleccione o seu produto.**”. A sua GIGA está pronta a funcionar.

Ajustes por técnicos de assistência da JURA

Os ajustes descritos em seguida apenas podem ser efetuados por técnicos de assistência da JURA:

- Bloqueio da visualização em carrossel (ver Capítulo 2 “Preparação – Preparação com o carrossel”)
- Códigos: podem ser atribuídos quatro códigos. Em cada código é possível definir que tópicos do programa são desbloqueados ou bloqueados. Cada código corresponde a diferentes autorizações. A título exemplificativo, é possível definir-se que a iniciação do programa de manutenção seja bloqueada através de um código.
- Bloqueio da função “Adaptar permanentemente a quantidade de água ao tamanho da chávena”.
- Bloqueio da possibilidade de preparar um produto duplo, pulstando duas vezes a tecla do respetivo produto simples.
- Definir que não pretende a exibição da solicitação de esvaziamento da bandeja de recolha de água após o procedimento de limpeza.
- Definir que o símbolo vermelho do velocímetro das especialidades de café rápidas não seja exibido no ecrã inicial.

Junto do seu parceiro de assistência autorizado da JURA poderá obter os seguintes acessórios opcionais para a sua GIGA:

- Kit para ejeção automática das borras de café

Medir a dureza da água

É possível medir a dureza da água com a tira de teste Aquadur® fornecida com a caixa original.

- ▶ Coloque a tira de teste brevemente por baixo de água corrente (1 segundo). Sacuda a tira para remover o excesso de água.
- ▶ Aguarde aproximadamente 1 minuto.
- ▶ Determine o grau de dureza da água com base na alteração da cor da tira de teste Aquadur® e na descrição contida na embalagem.

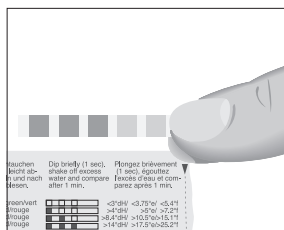



Conectar o tubo do leite

A sua GIGA fornece uma espuma de leite fina, suavemente cremosa e de consistência persistente. O critério principal para espumar o leite é que este esteja a uma temperatura de 4-8 °C. Recomendamos, por isso, a utilização de um arrefecedor de leite (por exemplo, o Compressor Cooler Pro da JURA fornecido opcionalmente).

- ▶ Conecte o tubo do leite à saída combinada. Para isso, encaixe a extremidade do tubo do leite na peça de ligação do lado direito da saída combinada.
- ▶ Conecte a outra extremidade do tubo do leite a um arrefecedor de leite.

2 Preparação

- i** Quando um produto está a ser preparado, é sempre possível cancelar a preparação. Pulse o Rotary Switch  ou a tecla “**L**”.
- i** Durante a preparação, poderá alterar as **quantidades** pré-ajustadas (p.ex., quantidade de espuma de leite ou de água) rodando o Rotary Switch . No caso de produtos com uma quantidade de água extra ajustada, não é possível alterar a quantidade de enchimento durante a preparação.
- i** No visor pode acompanhar o estado atual da preparação.

O café deve ser saboreado quente. Uma chávena de porcelana fria retira o calor da bebida – e o sabor. Recomendamos por isso, pré-aquecer as chávenas. Um aroma de café pleno só é possível numa chávena pré-aquecida. Os dispositivos de aquecimento de chávenas da JURA estão disponíveis em lojas especializadas.

No modo de programação tem a possibilidade de proceder a **ajustes permanentes** para todos os produtos (ver Capítulo 4 “Ajustes permanentes no modo de programação – Ajustes de produto”).

Café, Latte macchiato e afins – opções de preparação

A GIGA dispõe de duas possibilidades para preparar uma especialidade de café, de leite ou água quente.

- **Preparação com um simples toque de botão:** pulse a tecla de preparação do produto pretendido, exibido no visor (ecrã inicial).
- **Preparação através do carrossel (seleção rotativa):** pode preparar outros produtos para além dos exibidos no ecrã inicial. Rodando o Rotary Switch, são exibidos outros produtos num **carrossel**.
 - Rode o Rotary Switch até destacar o produto pretendido. Inicia a preparação ao pulsar o Rotary Switch ou a tecla “Preparar”.
 - Se não for iniciada qualquer preparação, a visualização em carrossel é abandonado automaticamente após 5 segundos.

As duas possibilidades de preparação são explicadas mais detalhadamente em seguida.

Preparação com um simples toque de botão

Especialidades de café com um simples toque de botão

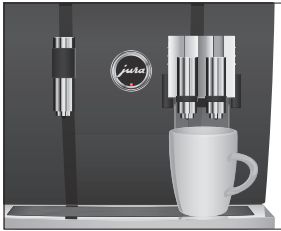

No visor (ecrã inicial), visualiza produtos diferentes, que poderá preparar com um simples toque na respetiva tecla.

A preparação de uma especialidade de café que é exibida no ecrã inicial ocorre sempre da mesma forma.

Exemplo: preparar um café.

Pré-requisito: no visor é exibido “Por favor, seleccione o seu produto:”.

- ▶ Coloque uma chávena por baixo da saída combinada.
- ▶ Pulse a tecla “Café”.

A preparação é iniciada. “Café” e a quantidade de enchimento são exibidos. A quantidade de água pré-ajustada do café corre para a chávena.

A preparação para automaticamente. O visor exhibe “Por favor, seleccione o seu produto:”.

Duas especialidades de café com um simples toque de botão

A preparação de **duas** especialidades de café é sempre feita da mesma maneira: pulse **duas vezes no espaço de dois segundos** a tecla de preparação pretendida.

Especialidades de café com leite com um simples toque de botão

A sua GIGA prepara Latte macchiato, Cappuccino e outras especialidades de café com leite com um simples toque de botão. Para isso, o copo ou a chávena não necessitam de ser deslocados.

Exemplo: preparar um Latte macchiato.

Pré-requisito: no visor é exibido “Por favor, seleccione o seu produto:”, o leite está ligado à saída combinada.

- ▶ Coloque um copo por baixo da saída combinada.
- ▶ Pulse a tecla “Latte macchiato”.

“Latte macchiato” e as diferentes quantidades são exibidas. “Latte macchiato”, a quantidade de leite e espuma de leite pré-ajustada corre para o copo.

A preparação do café é iniciada. A quantidade de água pré-ajustada do expresso corre para o copo. A preparação para automaticamente. O visor exhibe “Por favor, seleccione o seu produto:”.

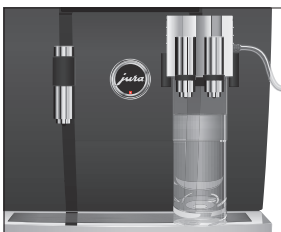

Para que o sistema de leite na saída combinada funcione na perfeição, ele terá de ser limpo **diariamente** (ver Capítulo 5 “Manutenção – Limpar o sistema de leite”).

Preparação com o carrossel

Rodando o Rotary Switch, são exibidos outros produtos num **carrossel**.



- i** Se não for iniciada qualquer preparação, a visualização em carrossel é abandonado automaticamente após 5 segundos.

Preparação de uma especialidade de café com o carrossel



Exemplo: preparar um café com leite através do carrossel.

Pré-requisito: no visor é exibido “Por favor, seleccione o seu produto:”, o leite está ligado à saída combinada.

- ▶ Coloque uma chávena por baixo da saída combinada.
-  ▶ Rode o Rotary Switch para aceder à visualização em carrossel.
-  ▶ Rode o Rotary Switch até o produto “Café com leite” ser destacado.
-  ▶ Pulse o Rotary Switch para iniciar a preparação.
O café com leite é preparado.
A preparação para automaticamente. O visor exhibe “Por favor, seleccione o seu produto:”.

Especialidades de café rápidas

Tem a possibilidade de ajustar uma chamada **quantidade de água extra** para todas as especialidades de café (exceto Ristretto e café com leite) (ver Capítulo 4 “Ajustes permanentes no modo de programação – Adaptar os ajustes de produto”). Durante a preparação da especialidade de café, é misturada água em simultâneo. Deste modo, é possível preparar o produto mais rapidamente.

Os produtos para os quais está ajustada uma quantidade de água extra encontram-se assinalados no ecrã inicial e no carrossel com um **símbolo vermelho de velocímetro**.

- i** O seu técnico de assistência da JURA poderá ajustar o aparelho para que o símbolo vermelho de velocímetro não seja exibido nas especialidades de café rápidas.

- i** No caso de produtos com uma quantidade de água extra ajustada, não é possível alterar a quantidade de enchimento durante a preparação.

Café moído

Através do funil de enchimento para café em pó, tem a possibilidade de utilizar um segundo tipo de café, por exemplo, sem cafeína.

- i** Nunca coloque mais do que duas colheres de dosagem cheias de café moído.
- i** Não utilize café moído muito fino. Este tipo de café pode entupir o sistema e o café apenas corre em gotas.
- i** Caso tenha colocado pouco café moído, é exibido “Café moído insuficiente.” e a GIGA cancela o processo.
- i** A especialidade de café pretendida tem de ser preparada dentro de aproximadamente 1 minuto após o enchimento do café moído. Caso contrário, a GIGA cancela o processo e fica novamente pronta a funcionar.

A preparação de todas as especialidades de café com café em pó ocorre sempre deste modo.

Exemplo: preparar um café com café moído.

Pré-requisito: no visor é exibido “Por favor, selecione o seu produto:”.



- ▶ Coloque uma chávena por baixo da saída combinada.
- ▶ Abra a tampa do funil de enchimento para café moído.
“Colocar café moído.”
- ▶ Coloque uma colher de dosagem cheia de café moído no funil de enchimento.
- ▶ Feche a tampa do funil de enchimento.
“Por favor, selecione o seu produto:”, são exibidas as especialidades de café que pode preparar com café moído.
- ▶ Pulse a tecla “Café”.

A preparação é iniciada. “Café” e a quantidade de enchimento são exibidos. A quantidade de água pré-ajustada do café corre para a chávena.

A preparação para automaticamente. O visor exhibe “Por favor, selecione o seu produto:”.

Adaptar permanentemente as quantidades ao tamanho da chávena

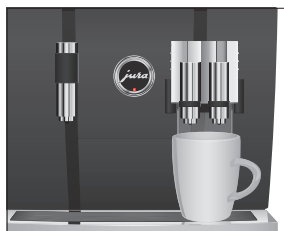

Pode adaptar, de forma simples e permanente, as quantidades (de água, de leite, etc.) de todos os produtos ao tamanho da chávena, com exceção do café com leite. A quantidade é ajustada como mostrado no exemplo que se segue. Em todas as preparações seguintes, correrá sempre essa quantidade para a chávena.

A adaptação permanente das quantidades ao tamanho da chávena funciona apenas com os produtos para os quais não tenha sido ajustada uma **quantidade de água extra**.

Exemplo: ajustar a quantidade de água para um café de **forma permanente**.

Pré-requisito: no visor é exibido “Por favor, selecione o seu produto:”.

- ▶ Coloque uma chávena por baixo da saída combinada.
- ▶ Pulse e **mantenha** a tecla “Café” pulsada.
“Café” e a quantidade de enchimento são exibidos.
- ▶ Continue a **manter** a tecla “Café” pulsada até o visor exibir “Alcançada a quantidade de enchimento pretendida? Pulsar tecla.”.
- ▶ Deixe de pulsar a tecla “Café”.
A preparação é iniciada e o café flui para dentro da chávena.
- ▶ Pulse uma tecla qualquer assim que estiver café suficiente dentro da chávena.
A preparação para. O visor exibe “Guardada” por breves instantes. A quantidade de água ajustada para um café foi guardada de forma permanente. O visor exibe “Por favor, selecione o seu produto:”.

- i** Poderá alterar este ajuste a qualquer altura, bastando repetir o procedimento.
- i** A adaptação permanente da quantidade ao tamanho da chávena também funciona nos produtos exibidos no carrossel. Para isso, pulse o Rotary Switch  até o visor exibir “Alcançada a quantidade de enchimento pretendida? Pulsar tecla.”.
- i** Poderá ajustar de forma permanente a quantidade de todas as especialidades de café, do leite, bem como de água quente no modo de programação (ver Capítulo 4 “Ajustes permanentes no modo de programação – Adaptar os ajustes de produto”).

Ativar a pré-seleção do moinho

Tem a possibilidade de configurar o ecrã inicial de modo a exibir sempre a pré-seleção do moinho (“grãos à la carte”). Desde modo, antes de cada preparação, poderá selecionar qual o moinho e quais os grãos de café a utilizar.

- i** Se a pré-seleção do moinho for ativada, deixa de ser possível ajustar o moinho para os vários produtos no modo de programação (no tópico do programa “Ajustes de produto (2/5)”).

Exemplo: ativar o modo “grãos à la carte”.

Pré-requisito: no visor é exibido “Por favor, selecione o seu produto:”.

- P** ▶ Pulse a tecla P.
“Estado de manutenção (1/5)”
-  ▶ Rode o Rotary Switch até ser exibido o tópico do programa “Ajustes do aparelho (4/5)”.
 - ▶ Pulse a tecla “Grãos de café à la carte”.
 - ▶ Pulse a tecla “Activo”.
 - ▶ Pulse a tecla “Guardar”.
 O visor exibe “Guardada” por breves instantes.
“Ajustes do aparelho (4/5)”
- P** ▶ Pulse a tecla P para abandonar o modo de programação.
“Por favor, selecione o seu produto:”

Preparação de uma especialidade de café com a pré-seleção do moinho



Exemplo: preparar um café com grãos de café do **moinho esquerdo**.

Pré-requisito: no visor é exibido “Por favor, selecione o seu produto:”. o modo “grãos à la carte” está ativado.

- ▶ Coloque uma chávena por baixo da saída combinada.
- ▶ Pulse várias vezes a tecla “+” do lado esquerdo até o valor ser ajustado para “100 %”.
- i** Pulse a tecla “+” durante aprox. 1 s e o valor é ajustado diretamente para “100 %”.
- i** A pré-seleção do moinho mantém-se ativa até que altere o ajuste, mesmo quando a GIGA é desligada temporariamente.

- ▶ Pulse a tecla “Café”.

A preparação é iniciada. “Café” e a quantidade de enchimento são exibidos. A quantidade de água pré-ajustada do café corre para a chávena.

A preparação para automaticamente. O visor exibe “Por favor, seleccione o seu produto:”.

Água quente

⚠ CUIDADO

Na preparação de água quente poderá seleccionar as seguintes temperaturas: “Baixo”, “Normal”, “Alto”.

Perigo de escaldadura devido a salpicos de água quente.

- ▶ Evite o contacto directo com a pele.
-

Pré-requisito: no visor é exibido “Por favor, seleccione o seu produto:”.

- ▶ Coloque uma chávena por baixo da saída de água quente.
- ▶ Pulse a tecla “Água quente”.
“Água quente” e a temperatura são exibidas.

- i** Pulsando a tecla “+” ou “-” (**no espaço de aprox. 2 segundos**) poderá ajustar a temperatura individualmente. Este ajuste não é guardado.

“Água quente”, água quente corre para dentro da chávena. A preparação para automaticamente quando for alcançada a quantidade de água pré-ajustada. O visor exibe “Por favor, seleccione o seu produto:”.



3 Funcionamento diário

Ligar

Ao ligar a GIGA, o processo de lavagem é ativado automaticamente. No modo de programação tem a possibilidade de alterar esse ajuste, de modo que o aparelho solicite a lavagem inicial e esta seja ativada pulsando o Rotary Switch  (ver Capítulo 4 “Ajustes permanentes no modo de programação – Ajustes de manutenção”).

Pré-requisito: a sua GIGA está ligada no interruptor de alimentação.

- ▶ Coloque um recipiente por baixo da saída combinada.
- ▶ Pulse a tecla Liga/Desliga para ligar a GIGA. O visor exibe “Bem-vindo a JURA”. O aparelho aquece. “Aparelho lavando.”, o aparelho está a ser lavado. Pela saída combinada sai água. O processo para automaticamente. O visor exibe “Por favor, selecione o seu produto.”.



Manutenção diária

Para prolongar a vida da sua GIGA e garantir que a qualidade do café seja sempre ideal, o aparelho deve ser cuidado diariamente.

- ▶ Puxe a bandeja de recolha de água para fora.
- ▶ Esvazie o depósito de borras de café e a bandeja de recolha de água. Lave ambos com água quente.
- ▶ Seque os contatos metálicos atrás da bandeja de recolha de água.
- ▶ Volte a colocar o depósito de borras de café e a bandeja de recolha de água.
- ▶ Lave o depósito de água apenas com água limpa.
- ▶ Desmonte e lave a saída combinada (ver Capítulo 5 “Manutenção – Desmontar e lavar a saída combinada”).
- ▶ Limpar a superfície do aparelho com um pano limpo, macio e húmido (por exemplo, pano de microfibras).

i Por razões de higiene, recomendamos trocar regularmente o tubo do leite (aprox. a cada 3 meses). Os tubos de substituição estão disponíveis em lojas especializadas.

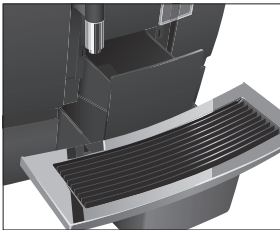

Desligar



Se desligar a sua GIGA, a saída combinada é lavada automaticamente.

Pré-requisito: no visor é exibido “Por favor, selecione o seu produto:”.

- ▶ Coloque um recipiente por baixo da saída combinada.
 - ▶ Pulse a tecla Liga/Desliga.
“Aparelho lavando.”, “O sistema de leite é lavado.” (se tiver preparado uma especialidade de café com leite). O sistema é lavado. O processo para automaticamente. A sua GIGA está desligada.
- i** Se desligar a GIGA com a tecla Liga/Desliga, o aparelho consome menos do que 0,1 W de energia em estado desligado. O aparelho pode ser totalmente separado da rede elétrica através do interruptor de corrente.

4 Ajustes permanentes no modo de programação

Ajustes possíveis no modo de programação

Pulse a tecla P, para aceder ao modo de programação. Rodando o Rotary Switch e pulsando as teclas multifunções, poderá navegar através dos tópicos do programa e guardar os ajustes pretendidos de forma permanente. Pode efetuar os seguintes ajustes de modo permanente:

Tópico do programa	Sub-tópico	Descrição
“Estado de manutenção (1/5)”	“Limpeza”, “Mudança do filtro”, “Descalcificação” (apenas quando o filtro não está ativado), “Lavagem do sistema de leite”, “Lavagem café”, “Limpeza do sistema de leite”	► Inicie neste ponto o programa de manutenção requerido.
“Ajustes de produto (2/5)”	“Programmazione”, “Clássico”, “Ajuste do grau de moagem”	► Selecione os seus ajustes para as especialidades de café, leite, bem como água quente. ► Substitua os produtos no ecrã inicial e no carrossel pelos seus favoritos ou prepare o produto pretendido diretamente. ► Adapte o grau de moagem dos dois moinhos aos grãos de café utilizados.
“Ajustes do aparelho (3/5)”	“Ajustes da manutenção” (filtro, dureza da água, lavagem inicial, lavagem do sistema de leite), “Hora / Data”, “Temporizador”, “Poupar energia”, “Unidades”, “Ajustes de fábrica”	► Ajuste a dureza da água ou ative o filtro. ► Altere os ajustes para a lavagem inicial e para a lavagem do sistema de leite. ► Ajuste o tempo após o qual pretende que a GIGA desligue automaticamente. ► Selecione um modo de poupança de energia. ► Selecione a unidade da quantidade de água. ► Reponha o aparelho ou os valores ajustados permanentemente de todos os produtos para os ajustes de fábrica.

Tópico do programa	Sub-tópico	Descrição
“Ajustes do aparelho (4/5)”	“Seleção da língua”, “Visor”, “Fundo”, “Grãos de café à la carte”	<ul style="list-style-type: none"> ▶ Selecione o seu idioma. ▶ Altere os ajustes do visor. ▶ Ative a pré-seleção do moinho.
“Informações (5/5)”	“Contador de preparações”, “Contador diário”, “Contador de manutenção”, “Versão”	▶ Mantenha-se informado sobre todas as especialidades de café preparadas e chame a quantidade de programas de manutenção realizados.

Ajustes de produto

No tópico do programa “Ajustes de produto (2/5)” poderá realizar os seguintes ajustes:

- “Programmazione”
 - Efetue ajustes individuais para todas as especialidades de café, para o leite e a água quente (ver Capítulo 4 “Ajustes permanentes no modo de programação – Adaptar os ajustes de produto”).
 - Altere os nomes dos produtos individuais (ver Capítulo 4 “Ajustes permanentes no modo de programação – Renomear produtos”).
- “Clássico”
 - Encontra todos os produtos que estão depositados por defeito na sua GIGA e prepare-os diretamente.
 - Substitua os produtos no ecrã inicial e no carrossel pelos seus favoritos (ver Capítulo 4 “Ajustes permanentes no modo de programação – Memorizar produtos”).

Adaptar os ajustes de produto

Poderá efetuar os seguintes ajustes em “Ajustes de produto (2/5)” / “Programmazione”:

Produto	Aroma do café	Quantidade	Outros ajustes
Ristretto, expresso, café*, Americano	● (leve), ●● (suave), ●●● (normal), ●●●● (forte), ●●●●● (extra)	Quantidade de café: 25 ml – 290 ml Quantidade de água extra (exceto “Ristretto”): 0 ml – 580 ml	Temperatura (alta, normal, baixa) Moinho esquerdo e/ou direito (em %), Designação do produto
Dois Ristrettos, Dois expressos, Dois cafés	–	Quantidade de café: 25 ml – 290 ml Quantidade de água extra (exceto “Dois Ristrettos”): 0 ml – 580 ml (por chávena)	Temperatura (alta, normal, baixa) Moinho esquerdo e/ou direito (em %), Designação do produto
Cappuccino*, expresso macchiato*, Latte macchiato	● (leve), ●● (suave), ●●● (normal), ●●●● (forte), ●●●●● (extra)	Quantidade de café: 25 ml – 290 ml Quantidade de água extra: 0 ml – 580 ml Leite: 0 s – 120 s Espuma de leite: 0 s – 120 s Pausa: 0 s – 120 s	Temperatura (alta, normal, baixa) Moinho esquerdo e/ou direito (em %), Designação do produto
Dois Cappuccinos, Dois cafés com leite, Dois expressos macchiato, Dois Latte macchiato	–	Quantidade de café: 25 ml – 290 ml Quantidade de água extra: 0 ml – 580 ml Leite: 0 s – 120 s Espuma de leite: 0 s – 120 s (quantidades por chávena) Pausa: 0 s – 120 s	Temperatura (alta, normal, baixa) Moinho esquerdo e/ou direito (em %), Designação do produto
Café com leite*	● (leve), ●● (suave), ●●● (normal), ●●●● (forte), ●●●●● (extra)	Água: 25 ml – 290 ml Leite: 0 s – 120 s Espuma de leite: 0 s – 120 s	Temperatura (alta, normal, baixa) Moinho esquerdo e/ou direito (em %), Designação do produto
Porção de espuma de leite, Dose de leite*	–	Leite: 0 s – 120 s Espuma de leite: 0 s – 120 s	Designação do produto

4 Ajustes permanentes no modo de programação

Produto	Aroma do café	Quantidade	Outros ajustes
Duas porções de espuma de leite, Duas doses de leite	–	Leite: 0 s – 120 s Espuma de leite: 0 s – 120 s (quantidades por chávena)	Designação do produto
Bule individual, Bule individual 2	● (leve), ●● (suave), ●●● (normal), ●●●● (forte), ●●●●● (extra)	Quantidade de café: 25 ml – 290 ml Quantidade de água extra: 0 ml – 580 ml (por curso)	Temperatura (alta, normal, baixa) Moinho esquerdo e/ou direito (em %), Número de cursos (de 1 a 5; o número ajustado é exibido no visor durante a preparação), Designação do produto
Água quente*	–	Água: 25 ml – 450 ml	Temperatura (alta, normal, baixa) Designação do produto

(Os produtos assinalados com * também estão disponíveis como variante de tamanho “grande”.)

i Adicionalmente às opções de ajuste apresentadas, poderá ainda **repor os ajustes de fábrica** para todos os produtos.

Exemplo: definir no tópico do programa “Ajustes de produto (2/5)” / “Programmazione” uma quantidade de água extra para **café**.

Pré-requisito: no visor é exibido “Por favor, selecione o seu produto:”.

P ▶ Pulse a tecla P.

“Estado de manutenção (1/5)”

 ▶ Rode o Rotary Switch até ser exibido o tópico do programa “Ajustes de produto (2/5)”.

▶ Pulse a tecla “Programmazione”.

“Programmazione”

i No próximo passo, selecione a tecla do produto relativamente ao qual pretende realizar o ajuste. Neste caso, não é preparado um produto.

i Também poderá seleccionar os produtos no carrossel. Rode o Rotary Switch para aceder à visualização em carrossel.





- ▶ Pulse a tecla “Café”.
 - ▶ Pulse a tecla “Quantidade de água extra”.
 - ▶ Pulse a tecla “+” ou “-” para alterar o ajuste da quantidade de água extra, p.ex. para “40 ml”.
 - ▶ Pulse a tecla “Guardar”.
- P** ▶ Pulse a tecla P para abandonar o modo de programação.
“Por favor, seleccione o seu produto:”
No produto “Café” é exibido adicionalmente um símbolo vermelho de velocímetro.

Renomear produtos

No tópico do programa “Ajustes de produto (2/5)” / “Programmazione” poderá renomear todos os produtos.

Exemplo: alterar a designação do produto de “expresso” para “Meu espresso”.

Pré-requisito: no visor é exibido “Por favor, seleccione o seu produto:”.

- P** ▶ Pulse a tecla P.
“Estado de manutenção (1/5)”
-  ▶ Rode o Rotary Switch até ser exibido o tópico do programa “Ajustes de produto (2/5)”.
- ▶ Pulse a tecla “Programmazione”
“Programmazione”
 - ▶ Pulse a tecla “expresso”.
 - ▶ Pulse a tecla “Nome do produto”.
O visor exhibe as letras, os números e os caracteres especiais que poderá seleccionar.
 - ▶ Pulse várias vezes a tecla “<”, até que todas as letras tenham sido apagadas.
- i** Pulsando a tecla “^”, poderá alternar entre letras minúsculas e maiúsculas.
-  ▶ Rode o Rotary Switch até ser assinalada a letra “M”.
-  ▶ Pulse o Rotary Switch para confirmar a letra “M”.
- ▶ Pulse a tecla “^” para alterar para letras minúsculas.
-  ▶ Rode o Rotary Switch até ser assinalada a letra “e”.
-  ▶ Pulse o Rotary Switch para confirmar a letra.
- ▶ Prossiga, até ser exibido “Meu espresso” no visor.

- ▶ Pulse a tecla “Guardar”.
- O visor exibe “Guardada” por breves instantes.
“Meu espresso”

- P ▶ Pulse a tecla P para abandonar o modo de programação.
“Por favor, selecione o seu produto:”

Memorizar produtos

No tópico do programa “Ajustes de produto (2/5)” / “Clássico” poderá encontrar todos os produtos que estão depositados na sua GIGA por defeito. Poderá memorizar cada um desses produtos como favorito em qualquer posição no ecrã inicial ou integrá-los no carrossel.

Exemplo: memorizar o produto “Dois expressos” no ecrã inicial, à direita, em baixo.

Pré-requisito: no visor é exibido “Por favor, selecione o seu produto:”.

- P ▶ Pulse a tecla P.
“Estado de manutenção (1/5)”
-  ▶ Rode o Rotary Switch até ser exibido o tópico do programa “Ajustes de produto (2/5)”.
- ▶ Pulse a tecla “Clássico”.
- “Clássico”

i No próximo passo, selecione a tecla do produto que deseja memorizar. Neste caso, não é preparado nenhum produto.

- ▶ Pulse a tecla “Dois expressos”.
- “Dois expressos”
- ▶ Pulse a tecla “Guardar”.
 - ▶ Pulse a tecla “Adicionar aos favoritos”.
- “Selecionar posição”
- ▶ Pulse a tecla **direita, em baixo** (“Latte macchiato”).
- “Substituir neste momento o produto existente?”
- ▶ Pulse a tecla “Sim”.
- O visor exibe “Guardada” por breves instantes.
“Clássico”

- P ▶ Pulse a tecla P para abandonar o modo de programação.
“Por favor, selecione o seu produto:”

Ajustar o grau de moagem

No tópico do programa “Ajustes de produto (2/5)” / “Ajuste do grau de moagem” é possível adaptar os dois moinhos em separado ao grau de torrefação do seu café.

O ajuste correto do grau de moagem pode ser reconhecido através da saída uniforme do café pela saída combinada. Além disso, obtém-se um creme fino e espesso.

Exemplo: alterar o grau de moagem do moinho **direito**.

Pré-requisito: no visor é exibido “Por favor, selecione o seu produto:”.

- P** ▶ Pulse a tecla P.
“Estado de manutenção (1/5)”
-  ▶ Rode o Rotary Switch até ser exibido o tópico do programa “Ajustes de produto (2/5)”.
 - ▶ Pulse a tecla “Ajuste do grau de moagem”.
“Ajuste do grau de moagem”
 - ▶ Pulse a tecla “Moinho direito”.
“Moinho direito”
 - ▶ Pulse a tecla “+” ou “-” para alterar o ajuste do grau de moagem.
 - ▶ Pulse a tecla “Guardar”.
O visor exibe “Guardada” por breves instantes.
“Ajuste do grau de moagem”
- P** ▶ Pulse a tecla P para abandonar o modo de programação.
“Por favor, selecione o seu produto:”

Ajustes de manutenção

No tópico do programa “Ajustes do aparelho (3/5)” / “Ajustes da manutenção” poderá realizar os seguintes ajustes:

- “Filtro”
 - Selecione se pretende operar a sua GIGA com ou sem cartucho do filtro externo ou altere a capacidade do filtro.
- “Dureza da água”
 - Caso não utilize o cartucho do filtro, terá de ajustar a dureza da água(ver Capítulo 4 “Ajustes permanentes no modo de programação – Ajustar a dureza da água”).
- “Lavagem inicial” / “Manualmente”
 - A lavagem inicial tem de ser ativada manualmente.

4 Ajustes permanentes no modo de programação

- “Lavagem inicial” / “Automático”
 - A lavagem inicial é ativada automaticamente.
- “Lavagem do sistema de leite” / “Manualmente após 10 min.”
 - A lavagem do sistema de leite é solicitada 10 minutos após a preparação de uma especialidade de café com leite.
- “Lavagem do sistema de leite” / “Manualmente imediatamente”
 - A lavagem do sistema de leite é solicitada imediatamente após a preparação de uma especialidade de café com leite.
- “Lavagem do sistema de leite” / “Automático após 10 min.”
 - A lavagem do sistema de leite é solicitada automaticamente 10 minutos após a preparação de uma especialidade de café com leite.
- “Lavagem do sistema de leite” / “Automático imediatamente”
 - A lavagem do sistema de leite é solicitada automaticamente aprox. 30 segundos após a preparação de uma especialidade de café com leite.

Exemplo: ajustar a solicitação imediata da lavagem do sistema de leite após a preparação de uma especialidade de café com leite.

Pré-requisito: no visor é exibido “Por favor, selecione o seu produto:”.

P ▶ Pulse a tecla P.

“Estado de manutenção (1/5)”

 ▶ Rode o Rotary Switch até ser exibido o tópico do programa “Ajustes do aparelho (3/5)”.

▶ Pulse a tecla “Ajustes da manutenção”.

“Ajustes da manutenção”

▶ Pulse a tecla “Lavagem do sistema de leite”.

“Lavagem do sistema de leite”

▶ Pulse a tecla “Manualmente imediatamente”.

▶ Pulse a tecla “Guardar”.

O visor exibe “Guardada” por breves instantes.

“Ajustes da manutenção”

P ▶ Pulse a tecla P para abandonar o modo de programação.

“Por favor, selecione o seu produto:”

Ajustar a dureza da água

Quanto mais dura for a água, maior será a frequência com a qual a GIGA terá de ser descalcificada. Portanto, é importante efetuar o ajuste correto da dureza da água.

A dureza da água pode ser ajustada progressivamente entre 1° dH e 30° dH.

- i** Não é possível ajustar a dureza da água se for utilizado um cartucho do filtro externo e se o mesmo tiver sido ativado.

Pré-requisito: no visor é exibido “Por favor, selecione o seu produto:”.

P ▶ Pulse a tecla P.

“Estado de manutenção (1/5)”

 ▶ Rode o Rotary Switch até ser exibido o tópico do programa “Ajustes do aparelho (3/5)”.

▶ Pulse a tecla “Ajustes da manutenção”.

“Ajustes da manutenção”

▶ Pulse a tecla “Dureza da água”.

“Dureza da água”

▶ Pulse a tecla “+” ou “-” para ajustar a dureza da água.

▶ Pulse a tecla “Guardar”.

O visor exibe “Guardada” por breves instantes.

“Ajustes da manutenção”

P ▶ Pulse a tecla P para abandonar o modo de programação.

“Por favor, selecione o seu produto:”

Modo de poupança de energia

No tópico do programa “Ajustes do aparelho (3/5)” / “Poupar energia” poderá ajustar permanentemente um modo de poupança de energia (Energy Save Mode, E.S.M[®]):

■ “Poupar Não”

■ Todas as especialidades de café, especialidades de café com leite, bem como água quente, podem ser preparadas sem tempo de espera.

■ “Poupar grau 1”

■ Depois de ligar o aparelho, a sua GIGA estará pronta a funcionar apenas para as especialidades de café e água quente. Antes da preparação de uma especialidade de café com leite, o aparelho tem de aquecer.

4 Ajustes permanentes no modo de programação

- Pouco tempo depois da última preparação, a GIGA deixa de aquecer. Após aprox. 5 min. é exibida a seguinte mensagem: “Poupar energia”.
- “Poupar grau 2”
 - Depois de ligar o aparelho, a sua GIGA estará pronta a funcionar para todas as especialidades de café com leite, assim como para água quente.
 - Pouco tempo depois da última preparação, a GIGA deixa de aquecer. Após aprox. 5 min. é exibida a seguinte mensagem: “Poupar energia”.

Exemplo: alterar o modo de poupança de energia de “Poupar Não” para “Poupar grau 1”.

Pré-requisito: no visor é exibido “Por favor, selecione o seu produto:”.

- P ▶ Pulse a tecla P.
“Estado de manutenção (1/5)”
-  ▶ Rode o Rotary Switch até ser exibido o tópico do programa “Ajustes do aparelho (3/5)”.
- ▶ Pulse a tecla “Poupar energia”.
- ▶ Pulse a tecla “Poupar grau 1”.
- ▶ Pulse a tecla “Guardar”.
O visor exibe “Guardada” por breves instantes.
- ▶ Pulse a tecla P para abandonar o modo de programação.
“Por favor, selecione o seu produto:”

Hora e data

As horas e a data já foram ajustadas na primeira colocação em funcionamento. Este ajuste pode ser alterado.

- i** No formato das horas, poderá optar entre “24 horas” e “AM/PM” (ver Capítulo 4 “Ajustes permanentes no modo de programação – Unidades”).

Exemplo: alterar as horas.

Pré-requisito: no visor é exibido “Por favor, selecione o seu produto:”.

- P ▶ Pulse a tecla P.
“Estado de manutenção (1/5)”

- ⦿ ▶ Rode o Rotary Switch até ser exibido o tópico do programa “Ajustes do aparelho (3/5)”.
- ▶ Pulse a tecla “Hora / Data”.
- ▶ Pulse a tecla “Hora”.
- ▶ Pulse a tecla “+” ou “-” para ajustar as horas.
- ▶ Pulse a tecla “Guardar”.
- ▶ Pulse a tecla “+” ou “-” para ajustar os minutos.
- ▶ Pulse a tecla “Guardar”.
O visor exibe “Guardada” por breves instantes.
- ▶ Pulse a tecla P para abandonar o modo de programação.

Temporizador

No tópico do programa “Ajustes do aparelho (3/5)” / “Temporizador” é possível ajustar uma hora de ligar e de desligar para cada dia da semana.

- i** O ligar automático funciona apenas se o aparelho estiver ligado no interruptor de alimentação.
- i** No formato das horas, poderá optar entre “24 horas” e “AM/PM” (ver Capítulo 4 “Ajustes permanentes no modo de programação – Unidades”).

Exemplo: ajustar a GIGA para ligar e desligar **todos os dias da semana** a uma hora definida por si.

Pré-requisito: no visor é exibido “Por favor, selecione o seu produto:”.

- P ▶ Pulse a tecla P.
- ⦿ ▶ Rode o Rotary Switch até ser exibido o tópico do programa “Estado de manutenção (1/5)”.
- ▶ Pulse a tecla “Temporizador”.
- ▶ Pulse a tecla “Segunda-feira” (exemplo).
- ▶ Pulse a tecla “+” ou “-” para ajustar as horas (em “Ligar o aparelho”).

- ▶ Pulse a tecla “RETURN”.
- ▶ Pulse a tecla “+” ou “-” para ajustar os minutos (em “Ligar o aparelho”).
- ▶ Pulse a tecla “RETURN”.
- ▶ Pulse a tecla “+” ou “-” para ajustar as horas (em “Desligar o aparelho”).
- ▶ Pulse a tecla “RETURN”.
- ▶ Pulse a tecla “+” ou “-” para ajustar os minutos (em “Desligar o aparelho”).
- ▶ Pulse a tecla “Para todos os dias da semana”.
O visor exibe “Guardada” por breves instantes. A hora de ligar e de desligar ajustada é assumida para todos os dias da semana.
“Temporizador”

- P** ▶ Pulse a tecla P para abandonar o modo de programação.
“Por favor, selecione o seu produto:”

Desligar automático

Poderá poupar energia através do desligar automático da sua GIGA. Se a função estiver ativada, a sua GIGA desliga automaticamente decorrido um período de tempo ajustado após a última operação.

O desligar automático pode ser ajustado para 15 minutos ou 0,5–15 horas.

Pré-requisito: no visor é exibido “Por favor, selecione o seu produto:”.

- P** ▶ Pulse a tecla P.
“Estado de manutenção (1/5)”
-  ▶ Rode o Rotary Switch até ser exibido o tópico do programa “Ajustes do aparelho (3/5)”.
- ▶ Pulse a tecla “Temporizador”.
 - ▶ Pulse a tecla “Continuar”.
 - ▶ Pulse a tecla “Desligar após”.
“Desligar após”
 - ▶ Pulse a tecla “+” ou “-” para alterar o ajuste.
 - ▶ Pulse a tecla “Guardar”.
O visor exibe “Guardada” por breves instantes.
“Temporizador”

- P ▶ Pulse a tecla P para abandonar o modo de programação.
“Por favor, selecione o seu produto:”

Unidades

No tópico do programa “Ajustes do aparelho (3/5)” / “Unidades” poderá realizar os seguintes ajustes:

- Unidade da quantidade de água: “ml” ou “oz”
- Formato das horas: “24 horas” ou “AM / PM”

Exemplo: alterar a unidade da quantidade de água de “ml” para “oz”.

Pré-requisito: no visor é exibido “Por favor, selecione o seu produto:”.

- P ▶ Pulse a tecla P.
“Estado de manutenção (1/5)”
-  ▶ Rode o Rotary Switch até ser exibido o tópico do programa “Ajustes do aparelho (3/5)”.
- ▶ Pulse a tecla “Unidades”.
“Unidades”
- ▶ Pulse a tecla “oz”.
- ▶ Pulse a tecla “Guardar”.
O visor exibe “Guardada” por breves instantes.
“Ajustes do aparelho (3/5)”
- P ▶ Pulse a tecla P para abandonar o modo de programação.
“Por favor, selecione o seu produto:”

Repor os ajustes para os ajustes de fábrica

No tópico do programa “Ajustes do aparelho (3/5)” / “Ajustes de fábrica” poderá repor os vários ajustes para os ajustes de fábrica:

- “Todos os produtos”
 - Os ajustes (quantidade de água, aroma do café, temperatura, etc.) de **todos os produtos** são repostos para os ajustes de fábrica.
- “Aparelho”
 - **Todos os ajustes do cliente** são repostos nos ajustes de fábrica. Depois, a sua GIGA desliga-se.
- “Esvaziar o sistema”
 - O sistema é esvaziado. Depois, a sua GIGA desliga-se.

Exemplo: alterar os valores de **todos os produtos** para os ajustes de fábrica.

Pré-requisito: no visor é exibido “Por favor, selecione o seu produto:”.

- P ▶ Pulse a tecla P.
“Estado de manutenção (1/5)”
-  ▶ Rode o Rotary Switch até ser exibido o tópico do programa “Ajustes do aparelho (3/5)”.
- ▶ Pulse a tecla “Ajustes de fábrica”.
- ▶ Pulse a tecla “Todos os produtos”.
- “Todos os produtos” / “Pretende repor os ajustes de fábrica de todos os produtos?”
- ▶ Pulse a tecla “Sim”.
- O visor exibe “Guardada” por breves instantes.
- “Ajustes de fábrica”
- P ▶ Pulse a tecla P para abandonar o modo de programação.
- “Por favor, selecione o seu produto:”

Língua

Neste tópico do programa poderá ajustar o idioma da sua GIGA.

Exemplo: alterar o idioma de “Português” para “English”.

Pré-requisito: no visor é exibido “Por favor, selecione o seu produto:”.

- P ▶ Pulse a tecla P.
“Estado de manutenção (1/5)”
-  ▶ Rode o Rotary Switch até ser exibido o tópico do programa “Ajustes do aparelho (4/5)”.
- ▶ Pulse a tecla “Seleção da língua”.
- “Seleção da língua”
- i** Para visualizar mais idiomas, pulse a tecla “Continuar” (à direita, em baixo).
- ▶ Pulse a tecla “English”.
- O visor exibe “Saved” por breves instantes.
- “Machine settings (4/5)”
- P ▶ Pulse a tecla P para abandonar o modo de programação.
- “Please select product:”

Ajustes do visor

No tópico do programa “Ajustes do aparelho (4/5)” / “Visor” poderá realizar os seguintes ajustes:

- “Brilho” (percentual)
- “Contraste” (alto, normal, baixo)
- “Luz de fundo” (iluminação do fundo; percentual)

Exemplo: alterar a luminosidade do visor.

Pré-requisito: no visor é exibido “Por favor, selecione o seu produto:”.

- P** ▶ Pulse a tecla P.
“Estado de manutenção (1/5)”
-  ▶ Rode o Rotary Switch até ser exibido o tópico do programa “Ajustes do aparelho (4/5)”.
- ▶ Pulse a tecla “Visor”.
“Visor”
- ▶ Pulse a tecla “Brilho”.
- ▶ Pulse a tecla “+” ou “-” para alterar o ajuste.
- ▶ Pulse a tecla “Guardar”.
O visor exibe “Guardada” por breves instantes.
“Visor”
- P** ▶ Pulse a tecla P para abandonar o modo de programação.
“Por favor, selecione o seu produto:”

Fundo

Neste tópico do programa poderá ajustar o fundo do visor da sua GIGA.

- i** O fundo ajustado é indicado apenas no ecrã inicial.

Pré-requisito: no visor é exibido “Por favor, selecione o seu produto:”.

- P** ▶ Pulse a tecla P.
“Estado de manutenção (1/5)”
-  ▶ Rode o Rotary Switch até ser exibido o tópico do programa “Ajustes do aparelho (4/5)”.
- ▶ Pulse a tecla “Fundo”.
“Fundo”
- ▶ Pulse a tecla “+” ou “-” para alterar o ajuste.

- ▶ Pulse a tecla “Guardar”.
O visor exibe “Guardada” por breves instantes.
“Ajustes do aparelho (4/5)”

- P** ▶ Pulse a tecla P para abandonar o modo de programação.
“Por favor, selecione o seu produto:”

Consultar informações

No tópico do programa “Informações (5/5)” poderá consultar as seguintes informações:

- “Contador de preparações”: número das especialidades de café e especialidades de café com leite e água quente preparadas
- “Contador diário”: número das especialidades de café e especialidades de café com leite e água quente preparadas. Este número pode ser reajustado para zero.
- “Contador de manutenção”: quantidade de programas de manutenção realizados (limpeza, descalcificação, etc.)
- “Versão”: versão do software

Pré-requisito: no visor é exibido “Por favor, selecione o seu produto:”.

- P** ▶ Pulse a tecla P.

“Estado de manutenção (1/5)”

-  ▶ Rode o Rotary Switch até ser exibido o tópico do programa “Informações (5/5)”.

- ▶ Pulse a tecla “Contador de preparações”.
“Total chávénas:”

i Poderá ainda visualizar no carrossel a quantidade de produtos preparados. Rode o Rotary Switch.

- ▶ Pulse uma tecla qualquer ou o Rotary Switch para abandonar o tópico do programa.
“Informações (5/5)”

- P** ▶ Pulse a tecla P para abandonar o modo de programação.
“Por favor, selecione o seu produto:”

5 Manutenção

Na sua GIGA estão integrados os seguintes programas de manutenção:

- Lavar sistema de café (“Lavagem café”)
 - Lavar o sistema de leite na saída combinada (“Lavagem do sistema de leite”)
 - Limpar o sistema de leite na saída combinada (“Limpeza do sistema de leite”)
 - Mudar o filtro (“Mudança do filtro”)
 - Limpar o aparelho (“Limpeza”)
 - Descalcificar o aparelho (“Descalcificação”) (apenas quando o filtro não está ativado)
- i** Efetue a limpeza, a descalcificação, a lavagem do sistema de leite ou a mudança do filtro, quando isso for solicitado.
- i** Pulsando a tecla P, acederá à vista geral dos programas de manutenção (“Estado de manutenção (1/5)”). Assim que a barra estiver totalmente vermelha, a sua GIGA solicita o respetivo programa de manutenção.
- i** A sua GIGA não solicitará a limpeza do sistema de leite. Por razões de higiene, proceda à limpeza do sistema de leite **diariamente**, no caso de ter efetuado preparações com leite.

Lavar o sistema de café

Pode realizar uma lavagem café em qualquer altura.

Pré-requisito: no visor é exibido “Por favor, selecione o seu produto:”.



- ▶ Coloque um recipiente por baixo da saída combinada.
- P**
- ▶ Pulse a tecla P.
“Estado de manutenção (1/5)”
 - ▶ Pulse a tecla “Lavagem café”.
“Aparelho lavando.”, pela saída combinada sai água.
A lavagem para automaticamente. O visor exhibe “Por favor, selecione o seu produto:”.

Lavar o sistema de leite

Conforme o ajuste no modo de programação, após a preparação do leite a GIGA solicita uma lavagem do sistema de leite, ou realiza a lavagem automaticamente.

Exemplo: efetuar uma lavagem do sistema de leite quando solicitado.

Pré-requisito: no visor, “Lavar o sistema de leite.” e o símbolo ♁ são exibidos.

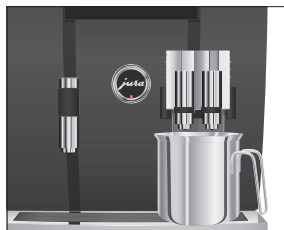

▶ Coloque um recipiente por baixo da saída combinada.

P ▶ Pulse a tecla P.

“Estado de manutenção (1/5)”

▶ Pulse a tecla “Lavagem do sistema de leite”.

“O sistema de leite é lavado.”, pela saída combinada sai água.

A lavagem para automaticamente. O visor exhibe “Por favor, seleccione o seu produto:”.

Limpar o sistema de leite

Para que o sistema de leite na saída combinada funcione na perfeição, ele terá de ser limpo **diariamente** sempre que tenha preparado leite. A sua GIGA **não** solicitará a limpeza do sistema de leite.

CUIDADO

Se for utilizado um produto de limpeza incorreto, existe risco de danos no aparelho e de resíduos na água.

▶ Utilize apenas os produtos de manutenção originais da JURA.

i O produto de limpeza JURA para Cappuccino pode ser adquirido numa loja especializada.

Pré-requisito: no visor é exibido “Por favor, seleccione o seu produto:”.

P ▶ Pulse a tecla P.

“Estado de manutenção (1/5)”

▶ Pulse a tecla “Limpeza do sistema de leite”.

▶ Pulse a tecla “Iniciar”.

▶ Pulse novamente a tecla “Iniciar”.

“Produto de limp. para sist. de leite.”

▶ Encha um recipiente com 250 ml de água limpa e adicione uma tampa de dosagem do produto de limpeza para Cappuccino.



- ▶ Mergulhe o tubo do leite no recipiente.
- ▶ Coloque um outro recipiente por baixo da saída combinada.
- ▶ Pulse a tecla “Continuar”.

“O sistema de leite está a limpar.”, pela saída combinada sai água.

“Água para limpeza do sist. de leite.”

- ▶ Lave o recipiente exaustivamente, encha-o com 250 ml de água limpa e mergulhe o tubo do leite no recipiente.
- ▶ Esvazie o outro recipiente e volte a colocá-lo por baixo da saída combinada.
- ▶ Pulse a tecla “Continuar”.

“O sistema de leite está a limpar.”, a saída combinada e o tubo são lavados com água limpa.

O processo para automaticamente. O visor exibe “A limpeza do sistema de leite foi efectuada com sucesso.” por breves instantes.

“Por favor, selecione o seu produto:”

Desmontar e lavar a saída combinada

Para que a saída combinada funcione na perfeição, e por razões de higiene, ela terá de ser desmontada e lavada **diariamente** sempre que tenha preparado leite.

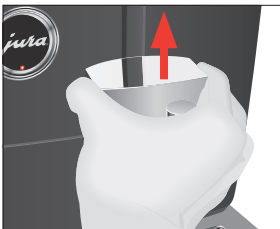
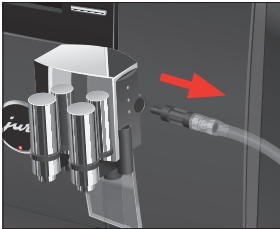

- ▶ Retire o tubo do leite e lave-o exaustivamente com água corrente.

- ▶ Pulse os dispositivos de desbloqueio e retire a tampa da saída combinada para cima.

5 Manutenção



- ▶ Puxe cuidadosamente a parte de baixo do sistema de leite para baixo.

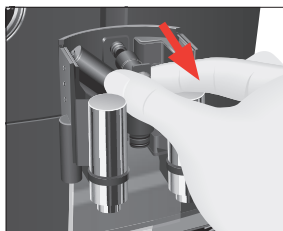

- ▶ Retire o sistema de leite da saída combinada.

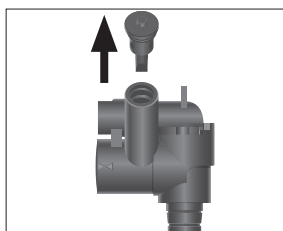

- ▶ Remova a tubuladura de sucção do ar.

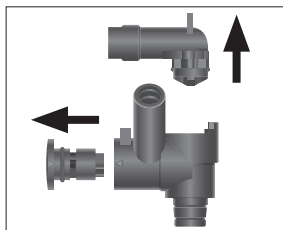

- ▶ Desmonte o sistema de leite separando as suas peças soltas.
- ▶ Lave todas as peças com água corrente. Em caso de resíduos de leite muito secos, em primeiro lugar, colocar as peças soltas no produto de limpeza JURA para Cappuccino e, depois, lavar bem.

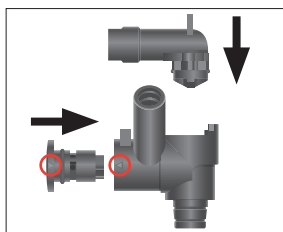

- ▶ Volte a montar o sistema de leite. Atenção às setas (assinadas a vermelho na imagem) nas peças soltas.

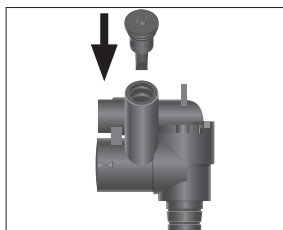

- ▶ Coloque a tubuladura de sucção do ar.

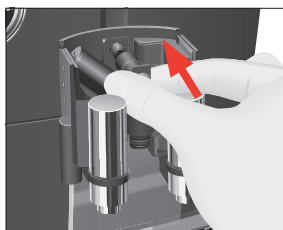

- ▶ Volte a colocar as peças soltas encaixadas na saída combinada e pressione.



- ▶ Encaixe a parte inferior do sistema de leite por baixo, na parte já colocada.

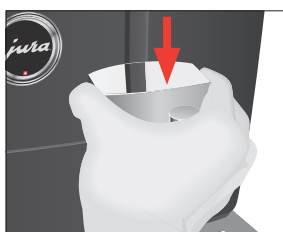

- ▶ Coloque a tampa da saída combinada. Ouve-se a tampa encaixar.

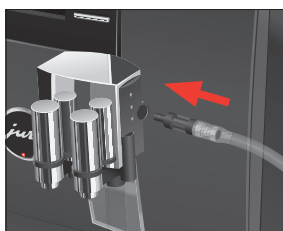

- ▶ Encaixe o tubo do leite na saída combinada.

Mudar o filtro

i Após o fluxo da quantidade de água ajustada, a ação do cartucho do filtro externo estará esgotada. A sua GIGA solicita uma mudança do filtro.

Exemplo: efetuar a mudança do filtro quando solicitado.

Pré-requisito: no visor, “Mudança do filtro” e o símbolo  são exibidos.

▶ Mude o cartucho do filtro externo, conforme descrito no respectivo manual de instruções.

P ▶ Pulse a tecla P.

“Estado de manutenção (1/5)”

▶ Pulse a tecla “Mudança do filtro”.

“Mudança do filtro” / “Pretende mesmo repor a capacidade do filtro?”

▶ Pulse a tecla “Sim”.

“Mudança do filtro” / “A capacidade do filtro foi reposta com sucesso.”

O visor exibe “Por favor, selecione o seu produto:”.

Limpar o aparelho

Após 220 preparações ou 80 lavagens iniciais, a GIGA solicita uma limpeza.

CUIDADO

Se for utilizado um produto de limpeza incorreto, existe risco de danos no aparelho e de resíduos na água.

▶ Utilize apenas os produtos de manutenção originais da JURA.

i O programa de limpeza dura aproximadamente 20 minutos.

i Não interrompa o programa de limpeza. Isso prejudicaria a qualidade da limpeza.

i As pastilhas de limpeza da JURA estão à venda em lojas especializadas.

Exemplo: efetuar uma limpeza quando solicitado.

Pré-requisito: no visor, “Limpar máquina.” e o símbolo  são exibidos.

P ▶ Pulse a tecla P.

“Estado de manutenção (1/5)”

▶ Pulse a tecla “Limpeza”.

▶ Pulse a tecla “Iniciar”.

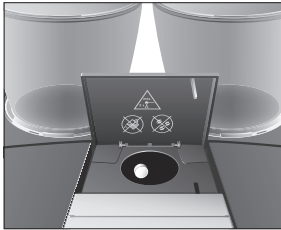

- ▶ Pulse novamente a tecla “Iniciar”.
“Esvaziar depósito de borras de café.”
- ▶ Esvazie a bandeja de recolha de água e o depósito de borras de café e volte a colocar os mesmos.
“Pulsar o Rotary Switch.”
- ▶ Coloque um recipiente por baixo da saída combinada.
- ▶ Pulse o Rotary Switch.
“Aparelho limpando.”, pela saída combinada sai água. O processo é interrompido, “Adicionar pastilha de limpeza.”.
- ▶ Abra a tampa do funil de enchimento para café moído.
- ▶ Coloque uma pastilha de limpeza da JURA no funil de enchimento.
- ▶ Feche a tampa do funil de enchimento.
“Pulsar o Rotary Switch.”
- ▶ Pulse o Rotary Switch.
“Aparelho limpando.”, pela saída combinada sai várias vezes água. O processo é interrompido, “Esvaziar depósito de borras de café.”.
- ▶ Esvazie a bandeja de recolha de água e o depósito de borras de café e volte a colocar os mesmos.
“Limpeza” / “A limpeza foi efectuada com sucesso.”
A limpeza está concluída. A sua GIGA encontra-se pronta a funcionar.

Descalcificar o aparelho

Como consequência normal da sua utilização, ocorre o depósito de sedimentos de calcário na máquina. A GIGA solicitará automaticamente uma descalcificação. A calcificação depende do grau de dureza da água utilizada.

⚠ CUIDADO

Há perigo de irritação da pele e dos olhos devido ao agente descalcificador.

- ▶ Evite o contato com a pele e com os olhos.
- ▶ Remova o agente descalcificador com água limpa. Se houver contacto com os olhos, consulte um médico.

CUIDADO Se for utilizado um agente descalcificador incorreto, existe risco de danos no aparelho e de resíduos na água.

- ▶ Utilize apenas os produtos de manutenção originais da JURA.

CUIDADO Perigo de danos no aparelho se o processo de descalcificação for interrompido.

- ▶ Efetue a descalcificação até ao fim.

CUIDADO Existe risco de danos nas superfícies delicadas (p. ex. mármore) devido ao contacto com agente descalcificador.

- ▶ Remova imediatamente os salpicos que atinjam tais superfícies.

-
- i** O programa de descalcificação dura aproximadamente 50 minutos.
 - i** As pastilhas anticalcário da JURA estão à venda em lojas especializadas.
 - i** Não há solicitação para a descalcificação se utilizar um cartucho do filtro CLARIS e o mesmo estiver ativado.

Exemplo: efetuar uma descalcificação quando solicitado.

Pré-requisito: no visor, “Descalcificar máquina.” e o símbolo ☼ são exibidos.

- P**
- ▶ Pulse a tecla P.
“Estado de manutenção (1/5)”
 - ▶ Pulse a tecla “Descalcificação”.
 - ▶ Pulse a tecla “Iniciar”.
 - ▶ Pulse novamente a tecla “Iniciar”.
“Esvaziar bandeja de recolha de água”
 - ▶ Esvazie a bandeja de recolha de água e o depósito de borras de café e volte a colocar os mesmos.
“Agente descalcificador no depósito.”
 - ▶ Remova e esvazie o depósito de água.

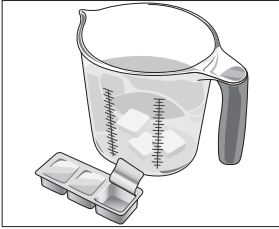

- ▶ Dissolva 6 pastilhas anticalcário da JURA num recipiente com 1000 ml de água. O procedimento pode durar alguns minutos.
- ▶ Despeje a solução no depósito de água vazio e coloque-o novamente.
“Pulsar o Rotary Switch.”



- ▶ Coloque um recipiente por baixo da saída combinada e outro por baixo da saída de água quente.
- ▶ Pulse o Rotary Switch.
“Aparelho descalcificando.”, pela saída combinada e pela saída de água quente sai várias vezes água. O processo para automaticamente. O visor exibe “Esvaziar bandeja de recolha de água”.
- ▶ Esvazie os dois recipientes.
- ▶ Esvazie a bandeja de recolha de água e o depósito de borras de café e volte a colocar os mesmos.
“Encher o depósito de água.”
- ▶ Remova o depósito de água e lave-o bem.
- ▶ Encha o depósito de água com água limpa e fria e coloque-o novamente no aparelho.
“Pulsar o Rotary Switch.”



- ▶ Volte a colocar os recipientes por baixo da saída combinada e da saída de água quente.
- ▶ Pulse o Rotary Switch.
“Aparelho descalcificando.”, pela saída combinada e pela saída de água quente sai água. O processo para automaticamente. O visor exibe “Esvaziar bandeja de recolha de água”.
- ▶ Esvazie a bandeja de recolha de água e o depósito de borras de café e volte a colocar os mesmos.
“Descalcificação” / “A descalcificação foi efectuada com sucesso.”
A descalcificação está concluída. A sua GIGA encontra-se pronta a funcionar.

i No caso de uma interrupção imprevista do processo de descalcificação, lave bem o depósito de água.

Limpar o depósito de grãos

Os grãos de café podem apresentar uma ligeira camada de gordura, que se fixa nas paredes dos depósitos de grãos. Estes resíduos podem influenciar negativamente o resultado do café. Por isso, limpe regularmente os depósitos de grãos.

Pré-requisito: no visor é exibido “Encher o depósito de grãos.”.

- ▶ Desligue o aparelho com a tecla Liga/Desliga.
- ▶ Desligue o aparelho através do interruptor de alimentação.
- ▶ Abra a tampa de serviço na parte traseira do aparelho premindo a parte de cima do logotipo da JURA.
- ▶ Pressione o fecho deslizante vermelho totalmente para trás, para fechar o depósito de grãos.



- ▶ Rode a patilha de bloqueio azul para fora.
- ▶ Retire o depósito de grãos.
- ▶ Remova a tampa protetora do aroma.
- ▶ Esvazie o depósito de grãos.
- ▶ Limpe o depósito de grãos com um pano seco e macio.
- ▶ Coloque o depósito de grãos.
- ▶ Rode a patilha de bloqueio azul para dentro.
- ▶ Puxe o fecho deslizante vermelho para a frente.
- ▶ Volte a colocar a tampa de serviço e fixe-a premindo a parte de cima do logotipo da JURA. Ouve-se a tampa encaixar.
- ▶ Coloque grãos de café no depósito de grãos e feche a tampa protetora do aroma.

6 Mensagens no visor

Mensagem	Causa/Consequência	Medida
“Esvaziar depósito de borras de café.”	O depósito de borras de café está cheio. Não é possível realizar uma preparação.	▶ Esvazie o depósito de borras de café e a bandeja de recolha de água (ver Capítulo 3 “Funcionamento diário – Manutenção diária”).
“Falta o depósito de borras de café.”	O depósito de borras de café não está colocado. Não é possível realizar uma preparação.	▶ Coloque o depósito de borras de café.
“Esvaziar bandeja de recolha de água”	A bandeja de recolha de água está cheia. Não é possível realizar uma preparação.	▶ Esvazie a bandeja de recolha de água. ▶ Limpe e seque os contatos metálicos atrás da bandeja de recolha de água.
“Falta a bandeja de recolha de água.”	A bandeja de recolha de água não está colocada corretamente ou não está colocada. Não é possível realizar uma preparação.	▶ Coloque a bandeja de recolha de água.
“Pulsar o Rotary Switch.”	O sistema deve ser cheio com água ou a GIGA solicitará a continuação de um programa de manutenção iniciado.	▶ Pulse o Rotary Switch para prosseguir com o programa de manutenção ou encher o sistema.
“Encher o depósito de grãos.”, a indicação de estado do depósito de grãos pisca.	Um depósito de grãos está vazio. Não poderá preparar uma especialidade de café que necessite de grãos de café deste depósito de grãos. É possível a preparação de água quente ou de leite.	▶ Encha o depósito de grãos (ver Capítulo 1 “Preparação e colocação em funcionamento – Encher o depósito de grãos”).
“Lavar o sistema de leite.”	A GIGA solicita uma lavagem do sistema de leite.	▶ Pulse a tecla P e em seguida a tecla “Lavagem do sistema de leite” para acionar a lavagem do sistema de leite.
“Limpar máquina.”	A GIGA solicita uma limpeza.	▶ Realize a limpeza (ver Capítulo 5 “Manutenção – Limpar o aparelho”).

Mensagem	Causa/Consequência	Medida
“Descalcificar máquina.”	A GIGA solicita uma descalcificação.	► Realize a descalcificação (ver Capítulo 5 “Manutenção – Descalcificar o aparelho”).
“Mudar o filtro.”	Após o fluxo da quantidade de água ajustada, a ação do cartucho do filtro externo estará esgotada. Din GIGA begär filterbyte.	► Substitua o cartucho do filtro externo (ver Capítulo 5 “Manutenção – Mudar o filtro”).
“Falta a saída.”	A saída combinada, ou a tampa da saída combinada, não está colocada.	► Coloque a tampa da saída combinada, ou a saída combinada, corretamente.
“Café moído insuficiente.”	Foi introduzido café moído em quantidade insuficiente, a GIGA interrompe o processo.	► Na próxima preparação, coloque mais café em pó (ver Capítulo 2 “Preparação – Café moído”).
“Falta a tampa de serviço.”	A tampa de serviço na traseira do aparelho não está colocada. Não é possível realizar uma preparação.	► Coloque a tampa de serviço.
“Verificar as lamelas de ventilação.”	Não é possível abrir as lâminas de ventilação na parte superior do aparelho. Não é possível realizar uma preparação.	► Contacte o serviço pós-venda no seu país (ver Capítulo 11 “Endereços da JURA / Notas legais”).

7 Eliminação de falhas

Problema	Causa/Consequência	Medida
É produzida muito pouca espuma ao espumar leite ou salpica leite da saída combinada.	A saída combinada está suja.	► Lave e limpe a saída combinada (ver Capítulo 5 “Manutenção – Limpar o sistema de leite”).
Durante a preparação de café, o café corre apenas gota a gota.	O café ou o café em pó foi moído demasiado fino e entope o sistema. O mesmo cartucho do filtro foi utilizado várias vezes ou a dureza de água não foi ajustada corretamente no modo de programação.	► Ajuste o moinho para um grau de moagem mais grosso ou utilize um café moído mais grosso (ver Capítulo 4 “Ajustes permanentes no modo de programação – Ajustar o grau de moagem”). ► Realize a descalcificação (ver Capítulo 5 “Manutenção – Descalcificar o aparelho”).
“Encher o depósito de grãos.” não é exibido, apesar do depósito de grãos estar vazio.	A monitorização dos grãos de café está suja.	► Limpe o depósito de grãos (ver Capítulo 5 “Manutenção – Limpar o depósito de grãos”).
A preparação é cancelada, “Encher o depósito de grãos.” é exibido por breves instantes, apesar do depósito de grãos estar cheio.	O fecho deslizante do depósito de grãos não está para fora ou está mal colocado.	► Abra a tampa de serviço na traseira do aparelho e puxe o fecho deslizante totalmente para fora (ver Capítulo 5 “Manutenção – Limpar o depósito de grãos”).
“Esvaziar bandeja de recolha de água” é sempre exibido.	Os contatos metálicos da bandeja de recolha de água estão sujos ou molhados.	► Limpe e seque os contatos metálicos atrás da bandeja de recolha de água.
“Error 2” é exibido.	Se o aparelho tiver sido colocado ao frio durante algum tempo, o aquecimento fica bloqueado por motivos de segurança.	► Aqueça o aparelho à temperatura ambiente.

Problema	Causa/Consequência	Medida
Outras mensagens “Error” são exibidas.	–	► Desligue a GIGA através do interruptor de corrente. Contacte o serviço pós-venda no seu país (ver Capítulo 11 “Endereços da JURA / Notas legais”).

- i** Caso não consiga eliminar as falhas, entre em contacto com o serviço pós-venda no seu país (ver Capítulo 11 “Endereços da JURA / Notas legais”).



8 Transporte e eliminação ecológica

Transportar / esvaziar o sistema



Para proteger a GIGA da geada durante o transporte, o sistema tem de ser esvaziado.

Pré-requisito: no visor é exibido “Por favor, seleccione o seu produto:”.

- ▶ Coloque um recipiente por baixo da saída combinada e outro por baixo da saída de água quente.
- P** ▶ Pulse a tecla P.
“Estado de manutenção (1/5)”
-  ▶ Rode o Rotary Switch até ser exibido o tópico do programa “Ajustes do aparelho (3/5)”.
- ▶ Pulse a tecla “Ajustes de fábrica”.
“Ajustes de fábrica”
- ▶ Pulse a tecla “Esvaziar o sistema”.
“Pulsar o Rotary Switch.”
-  ▶ Pulse o Rotary Switch.
“O sistema é esvaziado.”, pela saída combinada e pela saída de água quente sai água.
O processo para automaticamente. A sua GIGA está desligada.

Eliminação

Por favor, elimine os aparelhos velhos de forma ecológica.



Os aparelhos velhos possuem materiais recicláveis valiosos e devem ser entregues para a reciclagem. Portanto, elimine os aparelhos velhos através de postos de recolha adequados.

9 Dados técnicos

Tensão	220–240 V ~, 50 Hz
Potência	2300 W
Ruído acústico de condução aérea	$I_a < 70$ dB (A)
Condições ambientais	Humidade do ar máx. 80 % Temperatura ambiente 10–35 °C
Marcação de conformidade	CE 
Consumo de energia	aprox. 30 Wh
“Poupar energia” / “Poupar Não”	
Consumo de energia	aprox. 12 Wh
“Poupar energia” / “Poupar grau 1”	
Consumo de energia	aprox. 15 Wh
“Poupar energia” / “Poupar grau 2”	
Pressão da bomba	estática máx. 15 bar
Pressão de entrada	máx. 0,6 MPa
Capacidade do depósito de água	2,6 l
Capacidade do depósito de grãos	2 × 650 g
Capacidade do depósito de borras de café	máx. 40 porções
Comprimento do cabo	aprox. 1,1 m
Peso	aprox. 22 kg
Dimensões (L × A × P)	32 × 56,5 × 49,7 cm

Dados técnicos da conexão fixa de água:

Conexão fixa de água	Rosca externa G 3/4"
Tubo de alimentação de água	Tubo metálico flexível com porca de capa G 3/4" (o tubo deve cumprir as normas em vigor nos respetivos países)
Válvula de corte	Com válvula antirretorno (tipo EA) e filtro

Indicação para o inspetor (novos ensaios conforme a norma DIN VDE 0701-0702): o ponto de ligação à terra central está localizado na frente do aparelho, por baixo do logotipo da JURA (rodar o logotipo da JURA no sentido contrário aos ponteiros do relógio).

10 Índice remissivo

A

- Adaptar os ajustes de produto 29
- Adaptar permanentemente as quantidades ao tamanho da chávena 22
- Água quente 24
- Ajustes
 - Ajustes de manutenção 33
 - Ajustes permanentes no modo de programação 27
- Ajustes de fábrica
 - Repor os ajustes para os ajustes de fábrica 39
- Ajustes de manutenção 33
- Ajustes de produto 28
 - Adaptar 29
- Ajustes do visor 41
- Ajustes permanentes no modo de programação 27
- Alterar disposição das teclas 32
- Alterar nomes 31
- Aparelho
 - Descalcificar 49
 - Desligar 26
 - Instalar 11
 - Lavar o sistema de café 43
 - Ligar 25
 - Limpar 48

B

- Bandeja de recolha de água 4
- Base para chávenas 4

C

- Cabo de alimentação 4
- Café 18
- Café à la carte 18
- Café granulado
 - Café moído 21
- Café moído 21
 - Colher de dosagem para café moído 4
- Cappuccino 18
- Carrossel 18, 20
- Cartucho do filtro CLARIS Blue
 - Mudar 48
- Clássico 28

- Colher de dosagem para café moído 4
- Consultar informações 42
- Contactos 64

D

- Dados técnicos 58
- Data 36
- Depósito de água 4
- Depósito de borras de café 4
- Depósito de grãos
 - Depósito de grãos com tampa protetora do aroma 4
 - Encher 12
 - Indicação de estado 4
 - Limpar 52
- Descalcificar
 - Aparelho 49
- Descrição dos símbolos 3
- Desligar
 - Aparelho 26
 - Desligar automático 37
- Desligar automático 37, 38
- Dois produtos 19
- Dureza da água
 - Ajustar a dureza da água 35
 - Medir a dureza da água 16

E

- Eliminação de falhas 55
- Eliminação ecológica 57
- Encher
 - Depósito de grãos 12
- Endereços 64
- Especialidades de café rápidas 20
- Esvaziar o sistema 57
- Expresso 18

F

- Fecho deslizante 5
- Filtro
 - Mudar 48
- Formato das horas
 - Modo de programação 39
- Fundo 41
- Funil de enchimento
 - Funil de enchimento para café em pó 4

G

- Grãos à la carte
 - Ativar a pré-seleção do moinho 23
- Grau de moagem
 - Ajustar o grau de moagem 33

H

- Homepage 11
- Hora de desligar 37
- Hora de ligar 37
- Horas 36
- Hotline 64

I

- Indicação de estado do depósito de grãos 4
- Instalação expresso 13
- Instalar
 - Instalar o aparelho 11
- Interface de serviço 5
- Internet 11
- Interruptor de alimentação 4

J

- JURA
 - Contactos 64
 - Internet 11

L

- Lâminas de ventilação 4
- Latte macchiato 18
- Lavagem do bocal para Cappuccino
 - Lavar o sistema de leite 44
- Lavar o sistema de café 43
- Leite
 - Conectar o tubo do leite 17
- Ligar
 - Aparelho 25
 - Ligar automático 37
- Ligar automático 37
- Limpar
 - Aparelho 48
 - Depósito de grãos 52
- Limpeza do bocal para Cappuccino
 - Limpar o sistema de leite 44
- Língua 40

M

- Manutenção 43
 - Manutenção diária 25
- Memorizar produtos 32

- Mensagens no visor 53
- Modo de poupança de energia 35
- Modo de preparação
 - Ajustar o grau de moagem 33
- Modo de programação 27
 - Ajustar a dureza da água 35
 - Ajustes de manutenção 33
 - Ajustes de produto 28
 - Ajustes do visor 41
 - Consultar informações 42
 - Desligar automático 38
 - Fundo 41
 - Hora e data 36
 - Língua 40
 - Memorizar produtos 32
 - Modo de poupança de energia 35
 - Renomear produtos 31
 - Repor os ajustes para os ajustes de fábrica 39
 - Temporizador 37
 - Unidades 39
- Modo Expert 28
- Moinho
 - Ajustar o grau de moagem 33
 - Ativar a pré-seleção do moinho 23

O

- Opções de preparação 18
 - Com o carrossel 20
 - Com um simples toque de botão 19

P

- Patilha de bloqueio 5
- Preparação 18
 - Água quente 24
 - Café 18
 - Café moído 21
 - Cappuccino 18
 - Com o carrossel 20
 - Com um simples toque de botão 19
 - Duas especialidades de café 19
 - Expresso 18
 - Latte macchiato 18
 - Ristretto 18
- Primeira colocação em funcionamento 12
- Produto duplo 19
- Proteção contra salpicos 4

Q

Quantidade de água extra 20

R

Renomear produtos 31

Ristretto 18

Rotary Switch 5

S

Saída

Saída combinada com altura e largura ajustável 4

Saída de água quente com altura ajustável 4

Saída combinada

Desmontar e lavar 45

Saída combinada com altura e largura ajustável 4

Saída de água quente

Saída de água quente com altura ajustável 4

Segurança 6

Seleção rotativa 18

Carrossel 20

Serviço pós-venda 64

Sistema de leite

Lavar 44

Limpar 44

T

Tampa

Compartimento de arrumação 4

Depósito de água 4

Tampa de serviço 5

Tampa de serviço 5

Tampa protetora do aroma

Depósito de grãos com tampa protetora do aroma 4

Tecla

Tecla Liga/Desliga 5

Tecla P (Programação) 5

Telefone 64

Temporizador 37

Transporte 57

U

Unidades 39

Utilização conforme a finalidade 6

V

Venti Ports

Lâminas de ventilação 4

Visor 5

Visor, mensagens 53

11 Endereços da JURA / Notas legais

O seu serviço pós-venda JURA

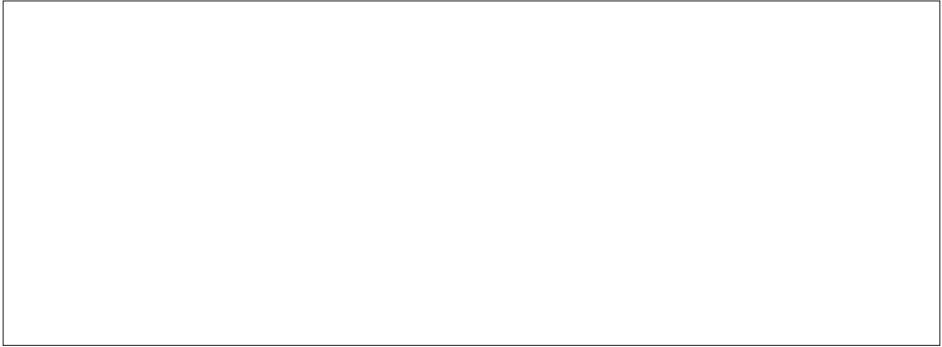

JURA Elektroapparate AG
Kaffeeweltstrasse 10
CH-4626 Niederbuchsiten
Tel. +41 (0)62 38 98 233
www.jura.com

- Diretivas** O aparelho cumpre as exigências das seguintes diretivas:
- 2006/42/CE – Diretiva Máquinas
 - 2004/108/CE – Compatibilidade eletromagnética
 - 2009/125/CE – Diretiva sobre energia
 - Diretiva 2011/65/EU, relativa à restrição do uso de determinadas substâncias perigosas em equipamentos elétricos e eletrónicos

Alterações técnicas Reservados os direitos de alterações técnicas. As ilustrações utilizadas neste manual de instruções são estilizadas e não mostram as cores originais do aparelho. A sua GIGA pode apresentar detalhes diferentes.

Feedback A sua opinião é importante! Utilize o acesso de contacto na página www.jura.com.

Copyright O manual de instruções contém informações protegidas por direitos de autor. As fotocópias ou traduções para outra língua não são admissíveis sem a autorização prévia por escrito pela JURA Elektroapparate AG.